

農POフィルム

- 農POフィルムは農ビと比べて、
 - ・軽くてベタつかない
 - ・破れが広がりにくく丈夫
 - ・汚れが付着しにくい
- などの特性があります。

| 商品番号 | メーカー | 銘柄 | 種類・機能 | 厚み(mm) | 巾(cm) | | | | | | 長さ(m) |
|------|-------------------|-------------------|-------------------------------|------------------------------|-------|-----|-----|------|------|---------------|---------------|
| 100 | サンテーラ | クリンテートDX | 高保温 霧抑制 | 0.05 0.075 0.1 0.13 | 135 | 150 | 185 | 200 | 230 | 270 | 100 |
| 101 | | クリンテートFX | 中期展張 長期流滴 保温性 | 0.1 | 135 | 150 | 185 | 200 | 230 | | |
| 102 | | クリンテートEX | 長期展張 長期流滴 高保温 | 0.13 0.15 | 135 | 150 | 185 | 200 | 230 | | |
| 103 | | クリンテートEXUV | 長期展張 長期流滴 高保温 紫外線カット | 0.13 0.15 | 135 | 150 | 185 | 200 | 230 | | |
| 104 | | クリンテートSK(梨地) | 散乱光 温度上昇抑制 | 0.05 0.075 0.1 | 185 | 200 | 230 | 270 | 300 | | |
| 105 | | クリンテート透水カーテン | 有孔品 湿度低下 | 0.05 0.075 | 185 | 200 | 230 | 270 | 300 | 330 | |
| 106 | | クリンテートGM | 紫外線カット 霧抑制 | 0.075 0.1 | 135 | 150 | 185 | 200 | 230 | 270 | |
| 107 | アグリトップ21 | 汎用 長期流滴 高強度 | 0.075 | 600 | 630 | 660 | 700 | 740 | 770 | 100 | |
| | | | 0.1 | 860 | 900 | 930 | 960 | 1000 | | | |
| 108 | シーアイ化成 スカイコート5 | 長期流滴 透明性 | 0.075 0.1 | 100 | 135 | 150 | 185 | 200 | 230 | 1m単位で 加工可能 | |
| | | | 0.13 | 270 | 300 | 330 | 370 | 400 | 460 | | |
| 109 | 三菱樹脂 アグリドリーム | ダイヤスター | 透明性 長期流滴 | 0.15 | 500 | 540 | 600 | 630 | 660 | 700 | 1m単位で 加工可能 |
| | | | | | 740 | 800 | 840 | 870 | 900 | 960 | |
| 110 | 積水フィルム | 花野果ナジジ | 長期展張 散乱光 温度上昇抑制 | 0.15 | 135 | 150 | 185 | 200 | 230 | 270 | 1m単位で 加工可能 |
| | | | | | 300 | 330 | 370 | 400 | 460 | 540 | |
| 111 | シーアイ化成 | 白白コート5 | 長期展張 高強度 格納庫 | 0.15 | 135 | 150 | 185 | 210 | 230 | 270 | 1m単位で 加工可能 |
| | | | | | 300 | 330 | 370 | 400 | 460 | 500 | |
| | | | | | 540 | 600 | 630 | 660 | 700 | 740 | |
| | | | | | 800 | 840 | 900 | 930 | 1000 | | |

●お客様のハウスに合わせた規格で加工いたします。

JAノービ

- JAノービは、主に水稻育苗用に広く使用されている銘柄です。他に野菜・果樹・花卉等、作物全般にご使用いただけます。

| 商品番号 | 銘柄 | 種類・機能 | 厚み(mm) | 巾(cm) | 長さ(m) |
|------|--------|-----------|--------|-------------------------|-------|
| 120 | 透明ビニール | 汎用 霧抑制 | 0.05 | 100 135 150 185 200 230 | 100 |
| | | | 0.075 | 270 300 330 370 400 | |
| | | | 0.1 | | |
| 121 | 梨地ビニール | 汎用 霧抑制 | 0.05 | 100 135 150 185 200 230 | 100 |
| | | | 0.075 | 270 300 330 370 400 | |
| | | | 0.1 | | |

- 上記の規格は全て原反(紙管に巻いたもの)を表示したものです。

- お客様のハウスに合わせた規格で加工いたします。

MKVビニール

- MKVビニールは、主に園芸作物に広く使用されている銘柄です。用途別に主に下記の6種類があります。

| 商品番号 | 銘柄 | 種類・機能 | 厚み(mm) | 巾(cm) | 長さ(m) |
|------|-----------------------------|---------------------|--------------|---------------------------------|-------|
| 130 | ノービエース mirai (主にブドウで使用) | 汎用 霧抑制 | 0.05 | 135 150 185 200 230 | 100 |
| | | | 0.075 | 270 300 330 370 400 | |
| | | | 0.1 | | |
| 131 | クリーンエース だいち | 霧抑制 防塵 | 0.075 | 135 150 185 200 230 | 100 |
| | | | 0.1 | 270 300 *330 *370 *400 | |
| | | | 0.13 | 注：0.13、0.15厚は*マークのついた規格はございません。 | |
| | | | 0.15 | | |
| 132 | カットエース キリナイン | 紫外線カット 霧抑制 | 0.075 | 135 150 185 200 230 | 100 |
| | | | 0.1 | 270 300 330 370 400 | |
| 133 | カットエース クリーンキリナイン | 紫外線カット 霧抑制 防塵 | 0.075 | *135 150 185 200 230 | 100 |
| | | | 0.1 | 270 300 *330 *370 *400 | |
| | | | 0.13 | 注：0.13厚は*マークのついた規格はございません。 | |
| 134 | ノービエース 梨地 | 汎用 | 0.15 | 185 230 270 300 | 100 |
| 135 | ウェーブブロック クリーン | 糸入り強化 防塵 | 0.14 (公称) | 150 185 210 230 | 100 |

- 上記の規格はすべて原反(紙管に巻いたもの)を表示したものです。

- お客様のハウスに合わせた規格で加工いたします。

ハウス資材

直管パイプ

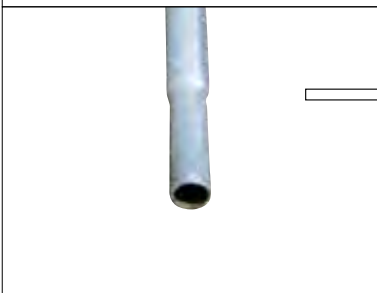

使用図



商品番号 200

| NO | 規格 |
|----|------------------|
| 1 | 19.1φ×1.2×5500SW |
| 2 | 22.2φ×1.2×5500SW |
| 3 | 25.4φ×1.2×5500SW |
| 4 | 31.8φ×1.6×5500SW |

スウェッジ加工(SW)により、簡単に連結できます。

アーチパイプ

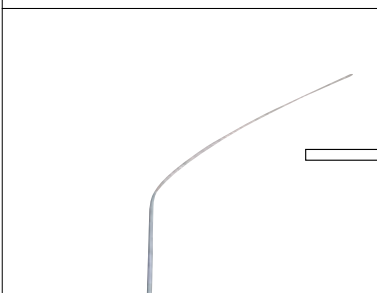

使用図



商品番号 201

| NO | 規格 |
|----|---------------|
| 1 | I型 19φ×3900 |
| 2 | II型 22φ×4200 |
| 3 | II型 19φ×4200 |
| 4 | III型 22φ×4800 |
| 5 | 25A型 22φ×4800 |
| 6 | B型 22φ×5100 |
| 7 | B型 25φ×5100 |
| 8 | C型 25φ×5500 |

特注も承ります。 *巻末参照

L型パイプ



使用図



商品番号 202

| NO | 規格 |
|----|-------------------------|
| 1 | 19φ×2750(I型・II型用) |
| 2 | 19φ×3300(I型・II型用) |
| 3 | 22φ×2400(III型・B型・25A型用) |
| 4 | 22φ×3900(III型・B型・25A型用) |
| 5 | 22φ×4200(III型・B型・25A型用) |
| 6 | 25φ×2750(C型用) |

特注も承ります。

バタ丸パイプ

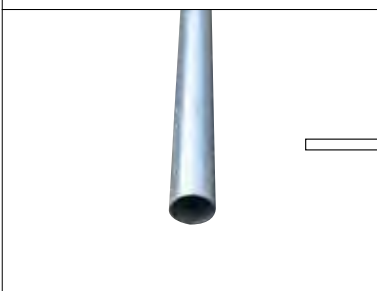

使用図



商品番号 203

| NO | 規格 |
|----|----------------------|
| 1 | 48.6φ×2.4×1500 |
| 2 | 48.6φ×2.4×2000 |
| 3 | 48.6φ×2.4×2500 |
| 4 | 48.6φ×2.4×3000 |
| 5 | 48.6φ×2.4×4000 |
| 6 | 48.6φ×2.4×5000(*特注品) |
| 7 | 48.6φ×2.4×6000(*特注品) |

ハウスの補強材として用いる他、防風垣の主柱としても使用します。 *巻末参照

ハウス資材

バタ角パイプ

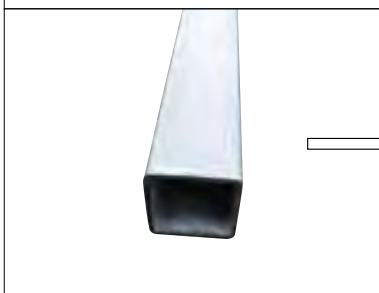

使用図



商品番号 204

| NO | 規格 |
|----|----------------------|
| 1 | 50×50×2.3×1400 |
| 2 | 50×50×2.3×2300 |
| 3 | 50×50×2.3×3000 |
| 4 | 50×50×2.3×4000 |
| 5 | 50×50×2.3×5000(*特注品) |

主にトマトやメロン等のハウスで、誘引用番線を設置する場合に、妻柱として使用します。

巻上パイプ

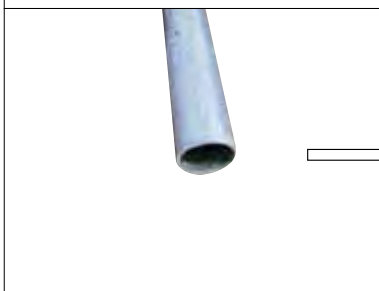

使用図



商品番号 205

| NO | 規格 |
|----|------------------------|
| 1 | 22.2×1.05×5500SSW |
| 2 | 22.2×0.8×5070SW(ステンレス) |

連結部が楕円形で、空回りしません。また、ステンレス品は錆びない為、長期間の使用が可能です。

外ジョイント



使用図



商品番号 206

| NO | 規格 |
|----|-----|
| 1 | 19用 |
| 2 | 22用 |
| 3 | 25用 |
| 4 | 32用 |

アーチパイプ同士を、峰でつなぎます。

中ジョイント



使用図



商品番号 207

| NO | 規格 |
|----|-----|
| 1 | 19用 |
| 2 | 22用 |
| 3 | 25用 |
| 4 | 32用 |

パイプの内側に打ち込み、パイプ同士をつなぎます。

トップクロス



使用図



商品番号 208

| NO | 規格 |
|----|-------|
| 1 | 22×19 |
| 2 | 25×22 |
| 3 | 28×25 |
| 4 | 38×32 |

峰部で、外ジョイントと直管パイプをしっかりと十字に固定します。

ハウス資材

十字バンド 峰用

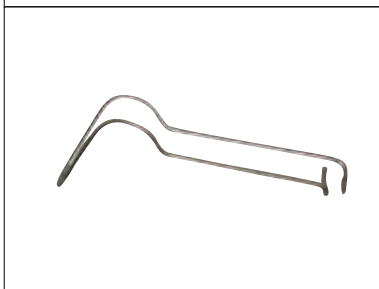

使用図



商品番号 209

| NO | 規格 |
|----|--------------|
| 1 | 19×19・22(兼用) |
| 2 | 22×25 |
| 3 | 25×28 |

峰部で、外ジョイントと直管パイプを簡単に十字に固定します。

十字バンド



使用図

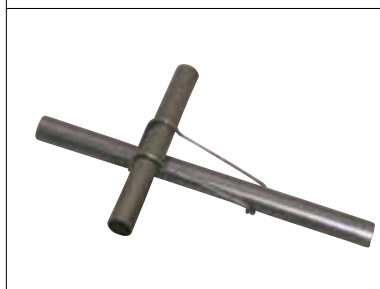

商品番号 210

| NO | 規格 |
|----|-------|
| 1 | 19×19 |
| 2 | 22×22 |
| 3 | 25×25 |
| 4 | 32×32 |

パイプ同士を、簡単に十字に固定します。

クロスワン



使用図



商品番号 211

| NO | 規格 |
|----|-------|
| 1 | 19×19 |
| 2 | 19×22 |
| 3 | 19×25 |
| 4 | 19×32 |
| 5 | 22×19 |
| 6 | 22×22 |
| 7 | 22×25 |
| 8 | 22×32 |
| 9 | 22×48 |
| 10 | 25×19 |
| 11 | 25×22 |
| 12 | 25×25 |
| 13 | 25×32 |
| 14 | 25×48 |
| 15 | 32×19 |
| 16 | 32×22 |
| 17 | 32×25 |
| 18 | 32×32 |
| 19 | 32×48 |

パイプ同士を、しっかりと十字に固定します。

スーパークロス



使用図

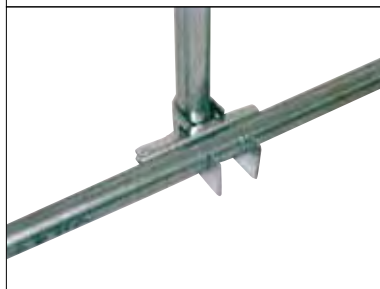

商品番号 212

| NO | 規格 |
|----|-------|
| 1 | 19×19 |
| 2 | 22×22 |
| 3 | 25×25 |
| 4 | 32×32 |
| 5 | 22×32 |
| 6 | 25×32 |

パイプ同士を、しっかりと十字に固定します。また、肉厚なので主に錆が発生しやすい地際部に使用します。

ハウス資材

バインドワン バインドクロス

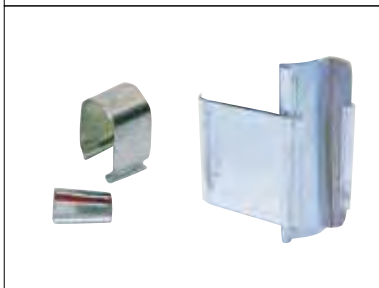

使用図



商品番号 213

| NO | 規格 |
|----|-------------|
| 1 | バインドワン 19用 |
| 2 | バインドワン 22用 |
| 3 | バインドクロス 25用 |
| 4 | バインドクロス 32用 |

パイプ同士を、平行に抱き合わせるように固定します。

筋交バンド

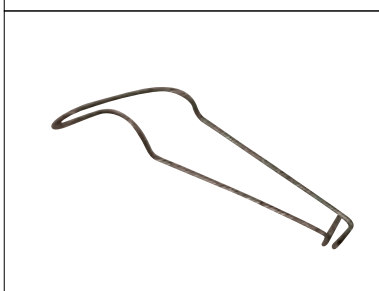

使用図



商品番号 214

| NO | 規格 |
|----|--------------|
| 1 | I型 右 19×19 |
| 2 | I型 左 19×19 |
| 3 | II型 右 22×22 |
| 4 | II型 左 22×22 |
| 5 | III型 右 25×25 |
| 6 | III型 左 25×25 |

筋交パイプと、アーチパイプを固定します。

端末フック



使用図

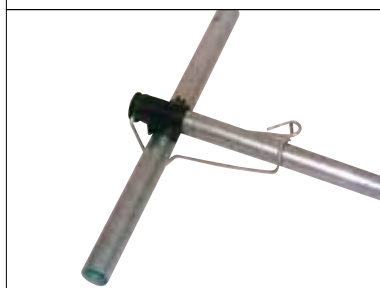

商品番号 215

| NO | 規格 |
|----|----------|
| 1 | 1号 19×19 |
| 2 | 3号 22×22 |
| 3 | 6号 25×25 |

パイプ同士を、簡単にT字型に固定します。

Tバンド



使用図

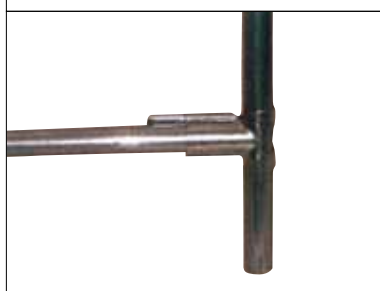

商品番号 216

| NO | 規格 |
|----|-------|
| 1 | 19×19 |
| 2 | 22×22 |
| 3 | 25×25 |

パイプ同士を、しっかりとT字型に固定します。

ハウス資材

自在Tバンド
ニュー自在Tバンド



使用図



商品番号 217

| NO | 規格 |
|----|-------|
| 1 | 19×19 |
| 2 | 19×22 |
| 3 | 19×25 |
| 4 | 19×32 |
| 5 | 22×19 |
| 6 | 22×22 |
| 7 | 22×25 |
| 8 | 22×32 |
| 9 | 25×19 |
| 10 | 25×22 |
| 11 | 25×25 |
| 12 | 25×32 |
| 13 | 32×19 |
| 14 | 32×22 |
| 15 | 32×25 |
| 16 | 32×32 |

パイプ同士を、しっかりと任意の位置でT字に固定します。

自在TバンドⅡ



使用図



商品番号 218

| NO | 規格 |
|----|-------|
| 1 | 22×19 |
| 2 | 22×22 |
| 3 | 22×25 |
| 4 | 22×32 |
| 5 | 25×19 |
| 6 | 25×22 |
| 7 | 25×25 |
| 8 | 25×32 |
| 9 | 32×19 |
| 10 | 32×22 |
| 11 | 32×25 |
| 12 | 32×32 |

パイプ同士を、しっかりと任意の位置でT字に固定します。

ニューカラービニペット



使用図



商品番号 219

| NO | 規格 |
|----|-------|
| 1 | 6m SW |

特殊亜鉛メッキ層に樹脂コーティングを焼き付けた耐食性抜群の材質。被覆スプリングが3重に設置できます。

ハウス資材

ダブルペット



使用図



商品番号 220

| NO | 規格 |
|----|----|
| 1 | 4m |

上下2段形状で、天井フィルムと巻上フィルムの張り分けが、簡単にできます。

アーチニュービニペット



使用図



商品番号 221

| NO | 規格 |
|----|------|
| 1 | 49cm |

主にアーチパイプ峰部に使用します。

スプリング

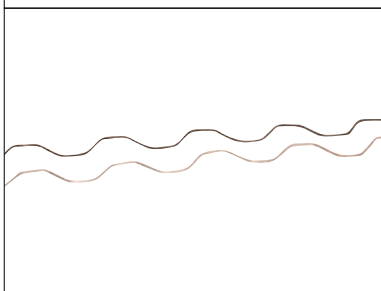

使用図



商品番号 222

| NO | 規格 |
|----|------------|
| 1 | 被覆 2m |
| 2 | 被覆ストロング 2m |

0.15mm厚のフィルムには、ストロングがおすすです。

NPJ



使用図

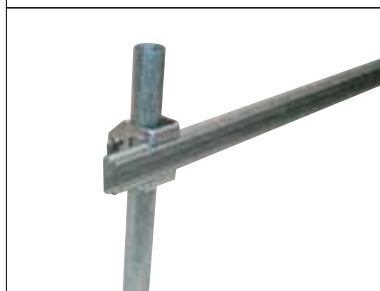

商品番号 223

| NO | 規格 |
|----|-----|
| 1 | 19用 |
| 2 | 22用 |
| 3 | 25用 |
| 4 | 28用 |
| 5 | 32用 |

パイプとビニペットを、隙間なく十字に固定します。

DPJ



使用図



商品番号 224

| NO | 規格 |
|----|-----|
| 1 | 19用 |
| 2 | 22用 |
| 3 | 25用 |
| 4 | 32用 |

パイプとビニペットの間にクサビを打ち込み、十字に固定します。ドアがハウス内に設置される場合、主にドア周りに使用します。

ハウス資材



商品番号 **225**

| NO | 規 格 |
|----|-----|
| 1 | 19用 |
| 2 | 22用 |
| 3 | 25用 |
| 4 | 28用 |
| 5 | 32用 |

パイプとビニペットを、T字に固定します。



商品番号 **226**

| NO | 規 格 |
|----|-----|
| 1 | 19用 |
| 2 | 22用 |
| 3 | 25用 |
| 4 | 32用 |

パイプとビニペットを、平行に抱き合わせるように固定します。

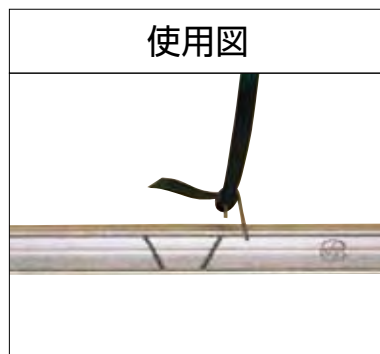
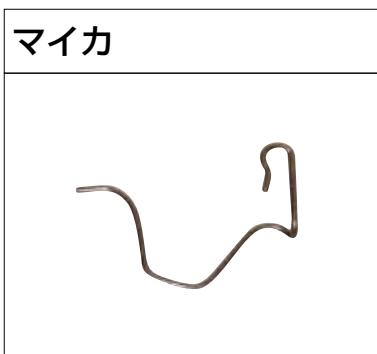

商品番号 **227**

| NO | 規 格 |
|----|-----|
| 1 | |

ビニペットに設置できる、ハウスバンド留め具。



商品番号 **228**

| NO | 規 格 |
|----|-----|
| 1 | 19用 |
| 2 | 22用 |
| 3 | 25用 |
| 4 | 32用 |

パイプに、簡単にフィルムを固定できます。
*全長15cm



商品番号 **229**

| NO | 規 格 |
|----|-----|
| 1 | 19用 |
| 2 | 22用 |
| 3 | 25用 |
| 4 | 32用 |

パイプに、簡単にフィルムを固定できます。
*全長180cm

ハウス資材

ハウスバンド



使用図



商品番号 230

| NO | 規格 |
|----|-----------------------|
| 1 | S3030 500m |
| 2 | S2040 500m |
| 3 | マイカ線 500m |
| 4 | マイカ線ハイパー 400m |
| 5 | タフバンドストロング #2-50 500m |
| 6 | クリンテート専用バンド 500m |

ハウスに展張したビニールの、バタつきを抑えます。

TAベルト



使用図



商品番号 231

| NO | 規格 |
|----|-----------|
| 1 | 6cm×200m |
| 2 | 12cm×100m |

巾が広い為、「面」でやさしくフィルムを抑えます。

ラセン杭

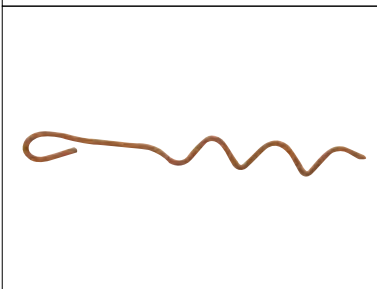

使用図



商品番号 232

| NO | 規格 |
|----|----------|
| 1 | 13φ×55cm |

地際パイプに絡め、ハウスの浮き上がりを防ぎます。

スクリュアンカー

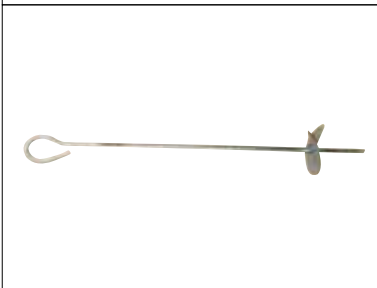

使用図



商品番号 233

| NO | 規格 |
|----|----|
| 1 | 大 |

地際パイプに絡め、ハウスの浮き上がりを防ぎます。

*砂地向けです。

ハウス資材

Jバンド



使用図

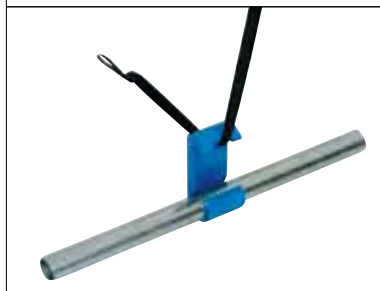

商品番号 234

| NO | 規 格 |
|----|--------|
| 1 | 19~25用 |
| 2 | 32用 |

ハウスバンドの固定・増し締めが、簡単にできます。

くるくる(巻上換気用)



使用図



商品番号 235

| NO | 規 格 |
|----|------------------|
| 1 | くるくる (減速比 1:1) |
| 2 | くるくる100(減速比 1:4) |

奥行40m以上の場合は、くるくる100がおすすめです。

くるくるAceⅢ



使用図



商品番号 236

| NO | 規 格 |
|----|-----|
| 1 | |

温度・時間で、巻上機を自動制御できます。

巻上ハンドル

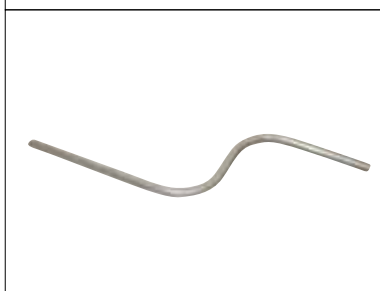

使用図



商品番号 237

| NO | 規 格 |
|----|--------------|
| 1 | 22.2×1.2×850 |

パイプを曲げて作った、簡易ハンドル。

ニュータニカンキット



使用図



商品番号 238

| NO | 規 格 |
|----|---------------|
| 1 | #102(減速比 1:2) |
| 2 | #104(減速比 1:4) |

高所用巻上機。奥行50m以上の場合には#104がおすすめです。

ハウス資材

パイプドア



使用図



商品番号 239

| NO | 規格 |
|----|----------------|
| 1 | 19φ：90cm×180cm |
| 2 | 22φ：90cm×180cm |

特注も承ります。

パイプドア取手



使用図



商品番号 240

| NO | 規格 |
|----|-----|
| 1 | 19用 |
| 2 | 22用 |

パイプドア蝶番



使用図



商品番号 241

| NO | 規格 |
|----|-------|
| 1 | 19×19 |
| 2 | 22×22 |
| 3 | 22×25 |

ニューティーパー ドアプラス

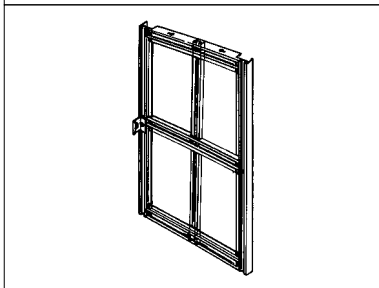

使用図



商品番号 242

| NO | 規格 |
|----|-------------|
| 1 | 巾1.0m×高1.6m |
| 2 | 巾1.0m×高1.8m |
| 3 | 巾1.0m×高2.0m |
| 4 | 巾1.0m×高2.3m |
| 5 | 巾1.0m×高2.5m |
| 6 | 巾1.2m×高1.8m |
| 7 | 巾1.2m×高2.0m |
| 8 | 巾1.2m×高2.3m |
| 9 | 巾1.2m×高2.5m |
| 10 | 巾1.2m×高2.7m |
| 11 | 巾1.5m×高2.0m |
| 12 | 巾1.5m×高2.3m |
| 13 | 巾1.5m×高2.5m |
| 14 | 巾1.5m×高2.7m |
| 15 | 巾1.5m×高3.0m |

ダブル滑車による、吊り下げトビラ。ドア
枠を十字で支え、強度をアップしました。

*特注品はできません。

ハウス資材

防虫つまネット

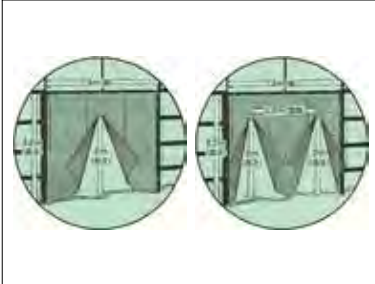

使用図



商品番号 243

| NO | 規格 |
|----|-----------------------|
| 1 | 巾3.0m×高2.2m シングルファスナー |
| 2 | 巾3.0m×高2.2m ダブルファスナー |

出入口専用の防虫ネット。1mm目の極細品です。

ドア滑車



使用図

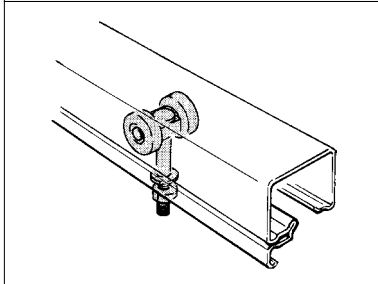

商品番号 244

| NO | 規格 |
|----|------|
| 1 | ダブル |
| 2 | シングル |

ドアレール 位置補正プレート



使用図

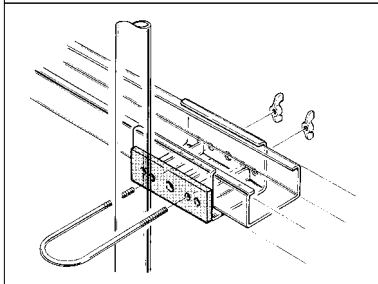

商品番号 245

| NO | 規格 |
|----|----|
| 1 | |

アルミ取手



使用図

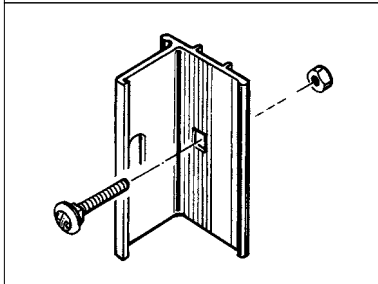

商品番号 246

| NO | 規格 |
|----|----|
| 1 | |

ニュードア ストッパー

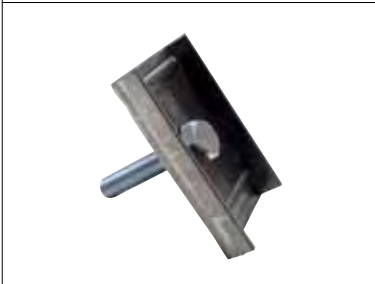

使用図

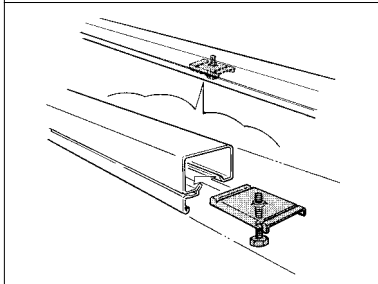

商品番号 247

| NO | 規格 |
|----|----|
| 1 | |

ハウス資材

ドアロック



使用図

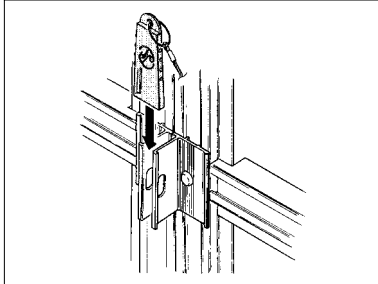

商品番号 248

| NO | 規格 |
|----|----|
| 1 | |

ニュードアレール(上)

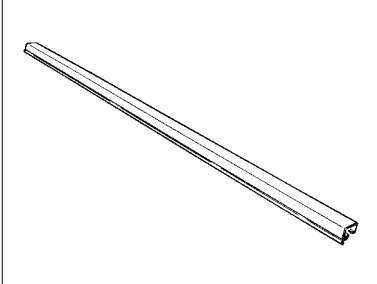

使用図



商品番号 249

| NO | 規格 |
|----|------|
| 1 | 2.5m |
| 2 | 3.6m |
| 3 | 4.8m |

ドアの引きしろを加味して、長さを選定します。

アルミ 外付け上レール

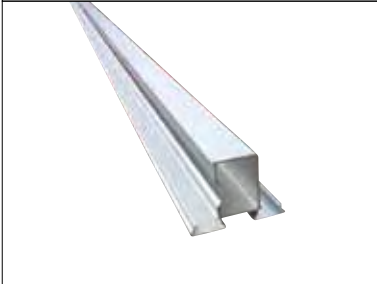

使用図



商品番号 250

| NO | 規格 |
|----|------|
| 1 | 6.0m |

ドアを外側に設置する場合に使用します。レールと妻柱の間のスペーサーが不要となり、レールの反り返りがありません。
*NPJで取り付けます。

ドアレール(下)

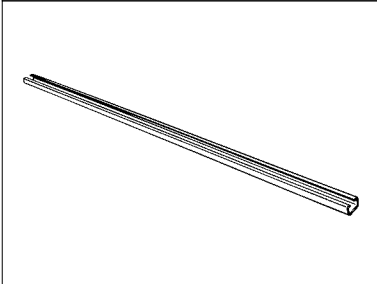

使用図



商品番号 251

| NO | 規格 |
|----|------|
| 1 | 2.5m |
| 2 | 4.0m |
| 3 | 4.8m |

ドアの引きしろを加味して、長さを選定します。

ニュードアレール 取付金具

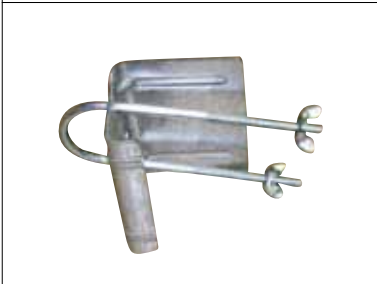

使用図

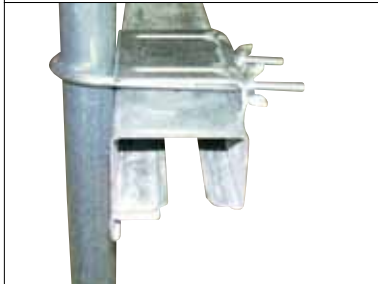

商品番号 252

| NO | 規格 |
|----|------|
| 1 | 上用/丸 |
| 2 | 上用/角 |

ハウス資材

ドアレール 取付金具



使用図



商品番号 253

| NO | 規格 |
|----|------|
| 1 | 下用／丸 |
| 2 | 下用／角 |

ニュードアレール ジョイント(上)



使用図

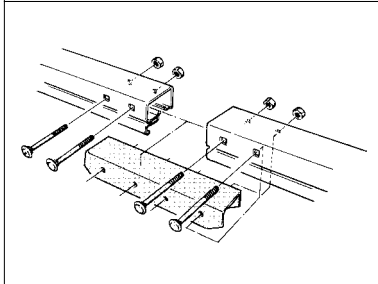

商品番号 254

| NO | 規格 |
|----|----|
| 1 | |

ボルトが、ストッパーの役目をします。

ドアレール ジョイント(下)

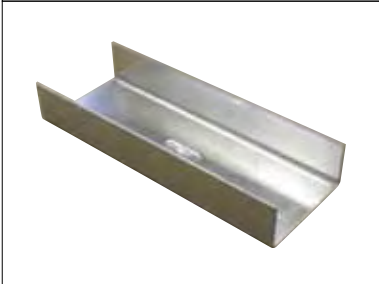

使用図

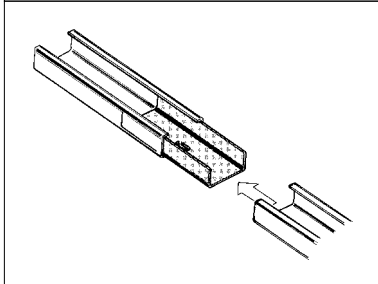

商品番号 255

| NO | 規格 |
|----|----|
| 1 | |

差し込むだけで、簡単につなげます。

C鋼レール 着脱金具



使用図

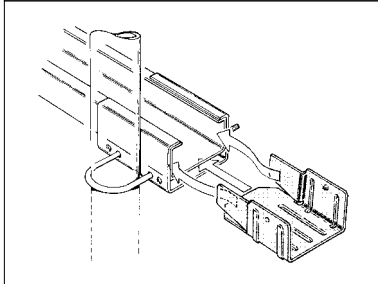

商品番号 256

| NO | 規格 |
|----|----|
| 1 | |

車両の出入りの際、簡単に着脱できます。

ニューツマソー ツマソーⅢ



使用図

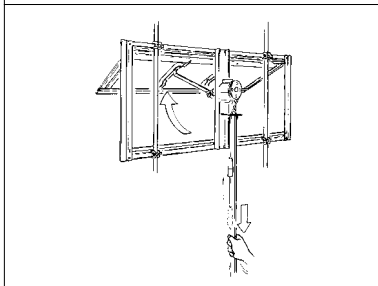

商品番号 257

| NO | 規格 |
|----|----------|
| 1 | 600×1300 |

妻面に設置する換気窓。無段階に開閉できるほか、付属のフレームを用いて簡単に防虫できます。
*ネットは別売です。

ハウス資材

レインペット/レインペットワイド

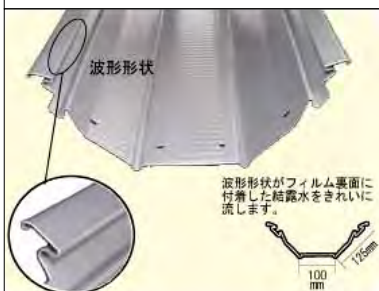

使用図

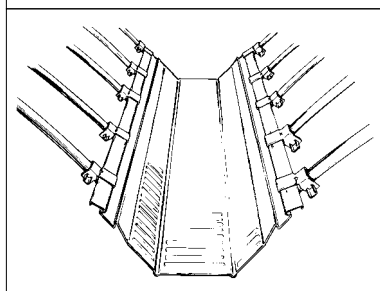

商品番号 258

| NO | 規格 |
|----|----|
| 1 | 2m |
| 2 | 3m |
| 3 | 4m |
| 4 | 5m |
| 5 | 6m |

連棟ハウスの谷部に設置する雨どい。固定金具の他、補強部品や排水ダクト等、周辺部材を豊富にラインナップしています。

メッキ番線



使用図



商品番号 259

| NO | 規格 |
|----|-------------------------------|
| 1 | # 8×25kg (# 8=4φ、10.13m/kg) |
| 2 | # 8×50kg |
| 3 | # 10×25kg (#10=3.2φ、15.8m/kg) |
| 4 | # 10×50kg |
| 5 | # 12×25kg (#12=2.6φ、24.0m/kg) |
| 6 | # 12×50kg |
| 7 | # 14×25kg (#14=2.0φ、40.5m/kg) |
| 8 | # 14×50kg |

果樹棚や、トマト・メロンの誘引に使用します。

*ステンレス線(10kg巻)、半硬線(50kg巻)もあります。

突き上げ 補強パイプセット

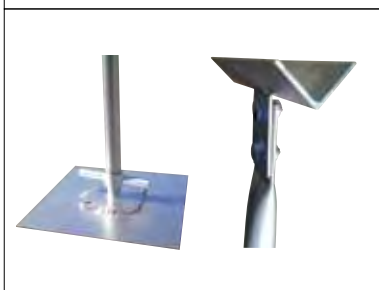

使用図



商品番号 260

| NO | 規格 |
|----|-------------------|
| 1 | ジャッキベース 30cm×30cm |
| 2 | 峰パイプ受皿 |
| 3 | 突き上げパイプ 32×3250 |

積雪等の垂直荷重に効果を発揮し、倒壊を軽減します。

ハウス資材

トマト支柱



仕様図

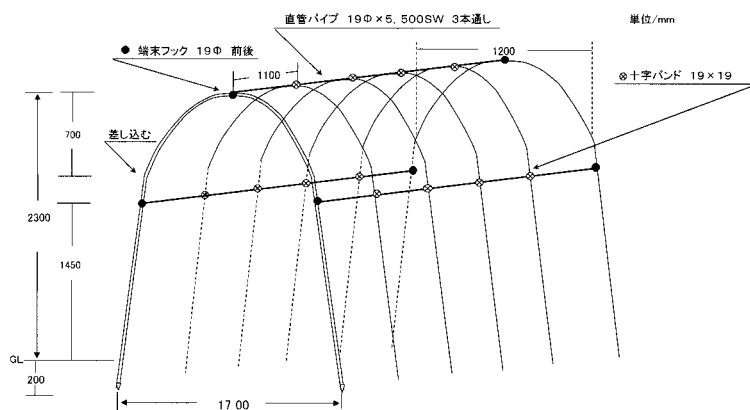

商品番号 **262**

| NO | 規格 |
|----|------|
| 1 | 5.5m |

単品でも承ります。

ナス支柱



仕様図

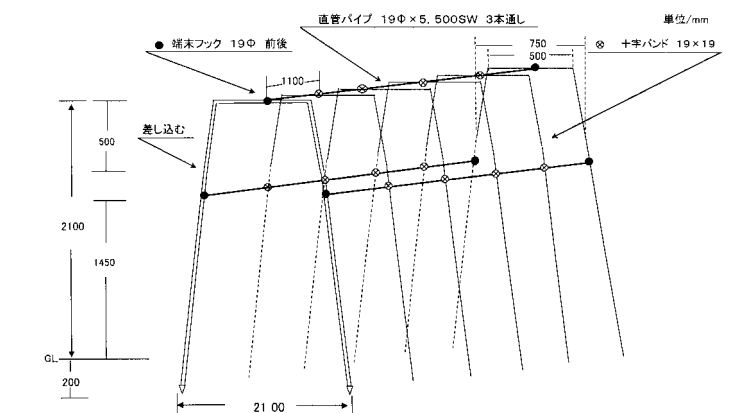

商品番号 **263**

| NO | 規格 |
|----|------|
| 1 | 5.5m |

単品でも承ります。

ハウス資材

防風垣



仕様図

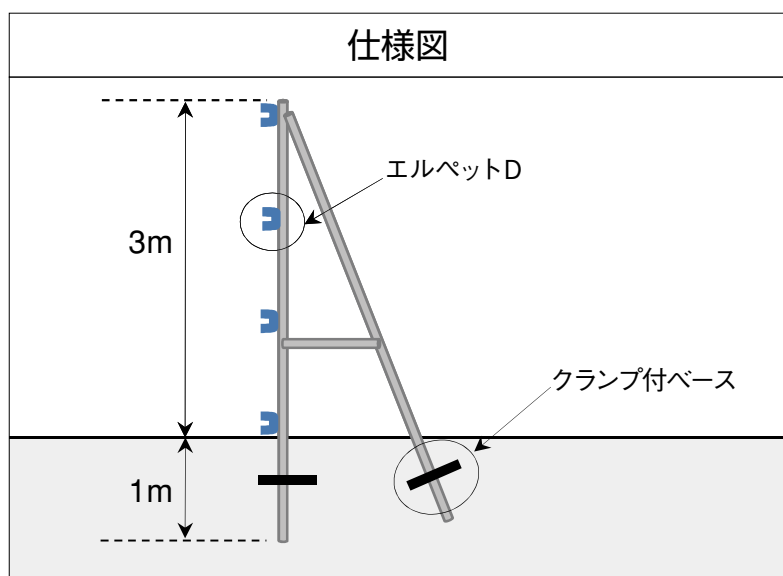

商品番号 264

| NO | 規格 |
|----|----|
| 1 | |

パイプハウスや作物を強風から守ります。設置場所に応じて、主柱や斜柱、連結柱の長さ及び連結方式を決定します。

エルペットD

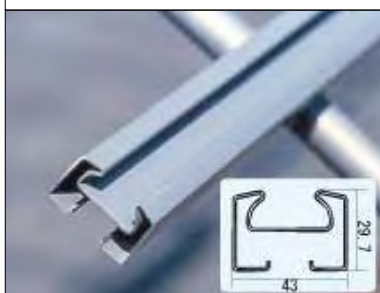

クランプ付ベース

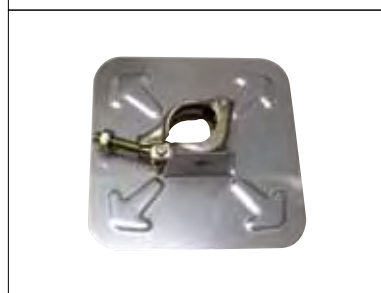

商品番号 264-①

| NO | 品名／規格 |
|----|-----------|
| 1 | エルペットD 6m |

強度抜群なC型鋼とビニペットの一体型の棧。

商品番号 264-②

| NO | 品名／規格 |
|----|--------------------|
| 1 | クランプ付ベース 20cm×20cm |

埋設することで、浮き上がり・沈下を防止します。

ハウス資材

妻面補強セット



仕様図

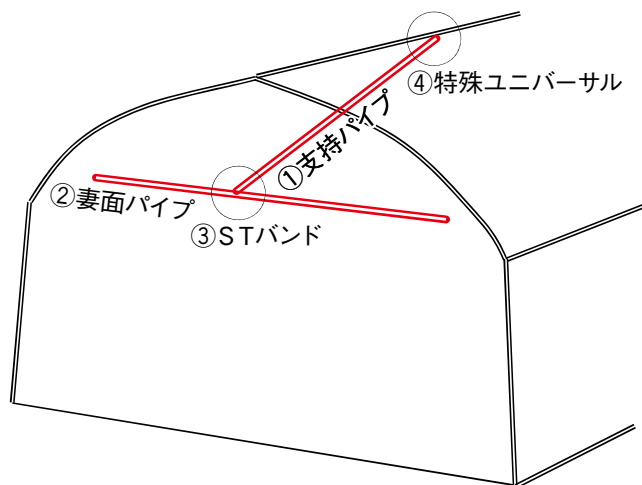

商品番号 265

| NO | 品名／規格 |
|----|-------|
| 1 | |

トマト・メロン等の誘引用番線を設置する場合、妻柱の内側への倒れ込みを軽減します。また風対策としても有効です。

支持パイプ

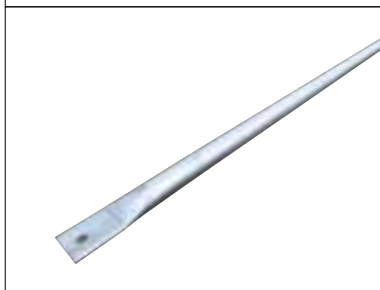

妻面パイプ



商品番号 265-①

| NO | 品名／規格 |
|----|----------------------|
| 1 | 支持パイプ 31.8φ×1.6×3000 |

片側にツブシ加工、穴空加工を施した専用品。

商品番号 265-②

| NO | 品名／規格 |
|----|----------------------|
| 1 | 妻面パイプ 31.8φ×1.6×5500 |

妻柱がL型パイプの場合は、スーパークロス角型パイプの場合は、専用金具で設置します。

STバンド



特殊ユニバーサル



商品番号 265-③

| NO | 品名／規格 |
|----|-------------|
| 1 | STバンド 32×32 |

商品番号 265-④

| NO | 品名／規格 |
|----|--------------|
| 1 | 特殊ユニバーサル 22用 |
| 2 | 特殊ユニバーサル 25用 |
| 3 | 特殊ユニバーサル 32用 |

ハウス資材

サイド補強



仕様図

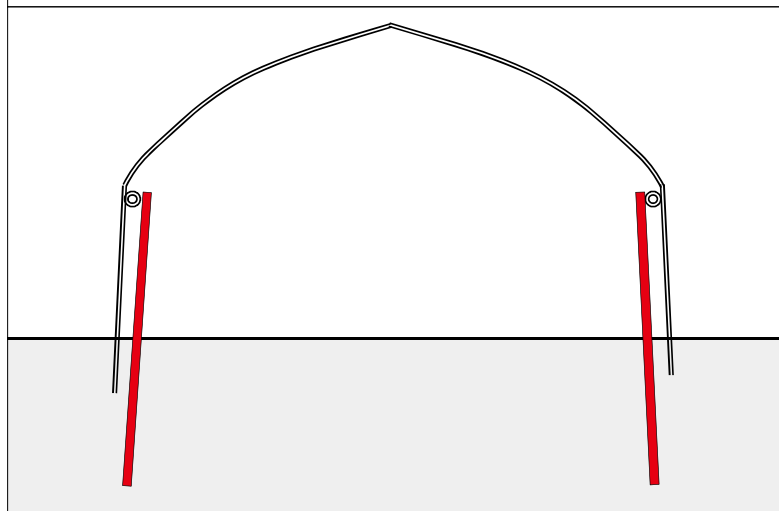

商品番号 **266**

| NO | 品名／規格 |
|----|-------|
| 1 | |

バタ丸パイプを両側に設置(埋込80cm以上)することで、横風による倒壊を軽減します。

陸梁(りくばり)補強



仕様図

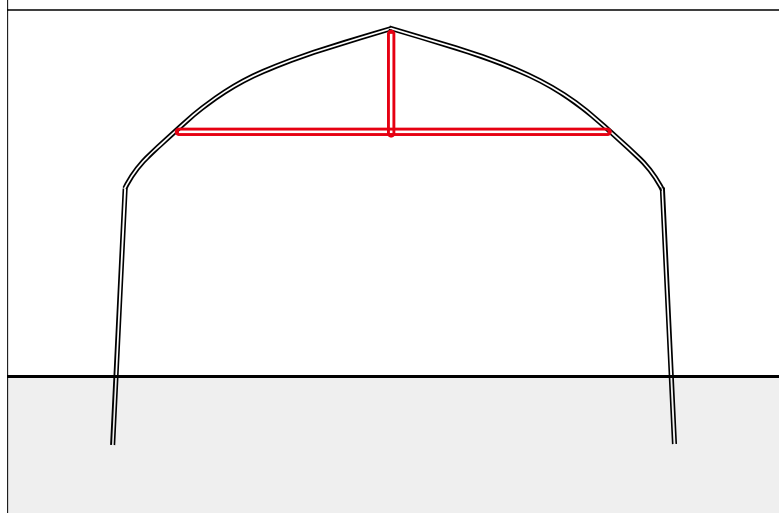

商品番号 **267**

| NO | 品名／規格 |
|----|-------|
| 1 | |

積雪等の垂直荷重に効果を発揮し、倒壊を軽減します。

ハウス資材

水稻育苗用

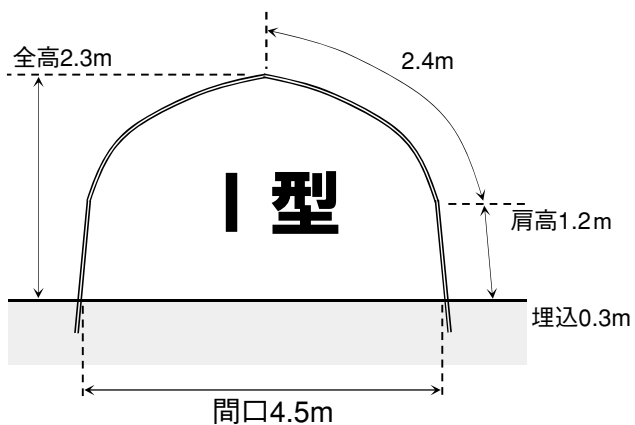

| | |
|----------|-------------|
| パイプ径 | 19.1φ・22.2φ |
| アーチパイプ全長 | 3.9m |

園芸用

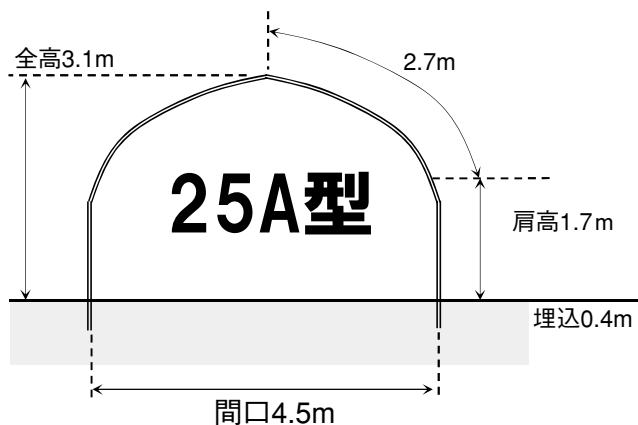

| | |
|----------|-------------|
| パイプ径 | 22.2φ・25.4φ |
| アーチパイプ全長 | 4.8m |

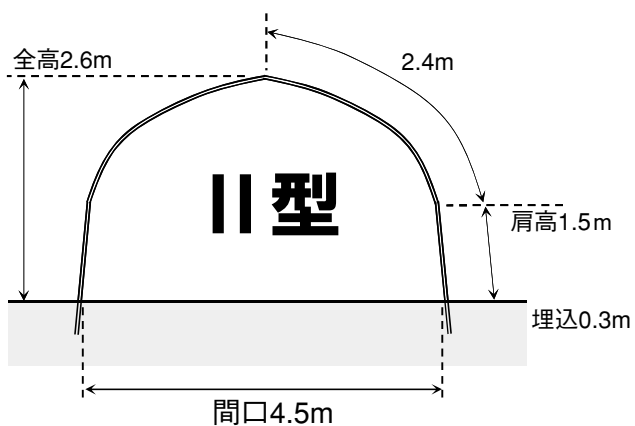

| | |
|----------|-------------|
| パイプ径 | 19.1φ・22.2φ |
| アーチパイプ全長 | 4.2m |

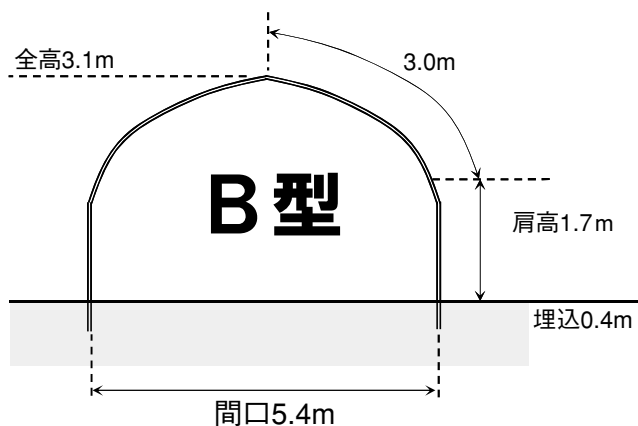

| | |
|----------|-------------|
| パイプ径 | 22.2φ・25.4φ |
| アーチパイプ全長 | 5.1m |

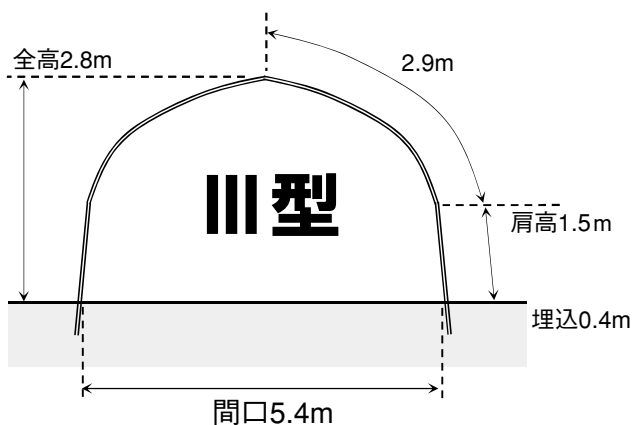

| | |
|----------|-------------|
| パイプ径 | 22.2φ・25.4φ |
| アーチパイプ全長 | 4.8m |

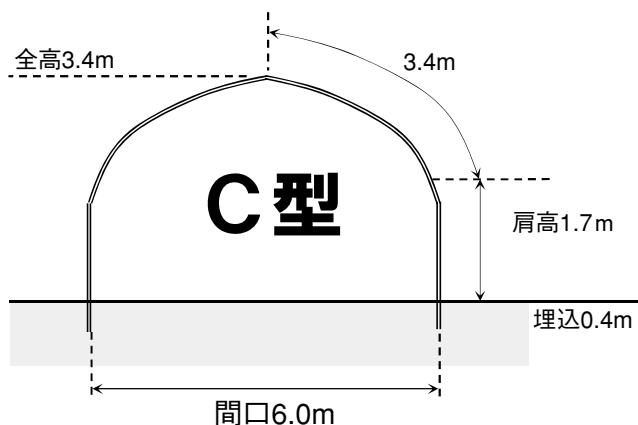

| | |
|----------|-------------|
| パイプ径 | 25.4φ・31.8φ |
| アーチパイプ全長 | 5.5m |

農ポリの種類と特性

| 種 類 | 用 途 / 特 徴 |
|---------|---|
| 透明有孔 | 水稻育苗時に苗箱に下に敷き、根の伸長を食い止めて苗取りの省力化を図る。 |
| サンゼンシート | 上記の苗取り省力化専用シート。 |
| 黒全面有孔 | 黒マルチの全面に、透水用の小さな穴を空けたマルチ。 |
| 黒有孔マルチ | 定植用植え穴を空けたマルチ。ご希望通りの穴径・列数・間隔で特注加工いたします。 *製造本数・納期に制限がつかますので、ご注文時に必ずご確認ください。 |
| グリーン有孔 | グリーンマルチの全面に、透水用の小さな穴を空けたマルチ。 |
| ブルー有孔 | ブルーマルチの全面に、透水用の小さな穴を空けたマルチ。 |
| ポールマルチ | スイカ・メロン専用マルチ。定植マーク(35cm、45cmピッチの2種類あります)とトンネル支柱差し込みマークが印刷されていて、作業効率がよくなります。 |
| 赤外線マルチ | 太陽光線のうち、可視光線をほとんど通さず、赤外線(熱線)を通す様に作られたフィルムで、雑草の光合成を抑え、地温上昇効果が高いマルチです。 |

●地温上昇効果



●雑草抑制効果

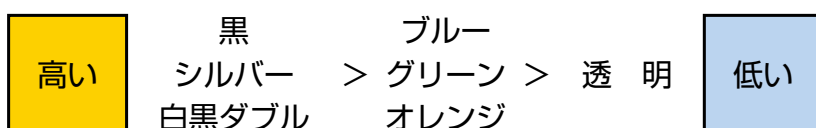

農ポリの種類と特性

| 品名 | 地温調整 | | 雑草防止 | 害虫忌避 | 果実着色 促進 | 特徴 |
|------|------|------|------|------|------------|---|
| | 上昇促進 | 上昇抑制 | | | | |
| 透明 | ◎ | — | — | — | — | 地温上昇大 |
| 黒 | △ | △ | ◎ | — | — | 雑草防止、対候性 寒い時は暖かく、熱い時は地温の上昇を抑え、地温を一定に保ってくれる |
| ブルー | ○ | — | — | — | — | 地温上昇 |
| グリーン | ○ | — | ○ | — | — | 雑草防止、地温上昇 |
| シルバー | — | ○ | ◎ | ◎ | ○ | 光反射、害虫忌避、地温抑制 |
| 白黒 | — | ◎ | ◎ | ○ | ○ | 地温抑制大、夏季栽培用、雑草防止 |

◎…効果大 ○…効果有り △…効果薄

透明ポリ

商品番号 300

| NO | 規 格 | | | 入数 |
|----|-------|-------|-------|----|
| | 厚(mm) | 幅(cm) | 長(m) | |
| 1 | 0.02 | × 95 | × 100 | 5 |
| 2 | 0.02 | × 95 | × 200 | 5 |
| 3 | 0.02 | × 135 | × 200 | 5 |
| 4 | 0.02 | × 135 | × 100 | 5 |
| 5 | 0.02 | × 150 | × 100 | 5 |
| 6 | 0.02 | × 150 | × 200 | 3 |
| 7 | 0.02 | × 180 | × 100 | 5 |
| 8 | 0.02 | × 180 | × 200 | 3 |
| 9 | 0.02 | × 210 | × 100 | 3 |
| 10 | 0.02 | × 210 | × 200 | 2 |
| 11 | 0.02 | × 230 | × 100 | 3 |
| 12 | 0.02 | × 230 | × 200 | 2 |
| 13 | 0.02 | × 300 | × 200 | 2 |
| 14 | 0.03 | × 95 | × 100 | 5 |
| 15 | 0.03 | × 95 | × 200 | 3 |
| 16 | 0.03 | × 135 | × 100 | 5 |
| 17 | 0.03 | × 135 | × 200 | 3 |
| 18 | 0.03 | × 150 | × 100 | 5 |
| 19 | 0.03 | × 150 | × 200 | 2 |
| 20 | 0.03 | × 180 | × 100 | 5 |
| 21 | 0.03 | × 180 | × 200 | 2 |
| 22 | 0.03 | × 210 | × 100 | 3 |
| 23 | 0.03 | × 210 | × 200 | 2 |
| 24 | 0.03 | × 230 | × 100 | 3 |
| 25 | 0.03 | × 230 | × 200 | 2 |
| 26 | 0.03 | × 270 | × 100 | 2 |
| 27 | 0.03 | × 270 | × 200 | 1 |
| 28 | 0.03 | × 300 | × 100 | 2 |
| 29 | 0.03 | × 300 | × 200 | 1 |
| 30 | 0.05 | × 95 | × 100 | 5 |
| 31 | 0.05 | × 135 | × 100 | 3 |
| 32 | 0.05 | × 150 | × 100 | 3 |
| 33 | 0.05 | × 150 | × 200 | 2 |
| 34 | 0.05 | × 180 | × 100 | 2 |
| 35 | 0.05 | × 180 | × 200 | 1 |
| 36 | 0.05 | × 210 | × 100 | 2 |
| 37 | 0.05 | × 210 | × 200 | 1 |
| 38 | 0.05 | × 230 | × 100 | 2 |
| 39 | 0.05 | × 270 | × 100 | 1 |
| 40 | 0.05 | × 300 | × 100 | 1 |

黒マルチ

商品番号 301

| NO | 規 格 | | | 入数 |
|----|-------|-------|-------|----|
| | 厚(mm) | 幅(cm) | 長(m) | |
| 1 | 0.02 | × 95 | × 100 | 5 |
| 2 | 0.02 | × 95 | × 200 | 5 |
| 3 | 0.02 | × 135 | × 100 | 5 |
| 4 | 0.02 | × 135 | × 200 | 5 |
| 5 | 0.02 | × 150 | × 100 | 5 |
| 6 | 0.02 | × 150 | × 200 | 3 |
| 7 | 0.02 | × 180 | × 100 | 5 |
| 8 | 0.02 | × 180 | × 200 | 3 |
| 9 | 0.02 | × 210 | × 100 | 3 |
| 10 | 0.02 | × 210 | × 200 | 2 |
| 11 | 0.02 | × 230 | × 100 | 3 |
| 12 | 0.02 | × 230 | × 200 | 2 |
| 13 | 0.02 | × 270 | × 100 | 3 |
| 14 | 0.03 | × 95 | × 100 | 5 |
| 15 | 0.03 | × 95 | × 200 | 3 |
| 16 | 0.03 | × 135 | × 100 | 5 |
| 17 | 0.03 | × 135 | × 200 | 3 |
| 18 | 0.03 | × 150 | × 100 | 5 |
| 19 | 0.03 | × 150 | × 200 | 2 |
| 20 | 0.03 | × 180 | × 100 | 5 |
| 21 | 0.03 | × 180 | × 200 | 2 |
| 22 | 0.03 | × 210 | × 100 | 3 |
| 23 | 0.03 | × 210 | × 200 | 2 |
| 24 | 0.03 | × 230 | × 100 | 3 |
| 25 | 0.03 | × 230 | × 200 | 2 |
| 26 | 0.03 | × 240 | × 100 | 3 |
| 27 | 0.03 | × 240 | × 200 | 1 |
| 28 | 0.03 | × 270 | × 100 | 2 |
| 29 | 0.03 | × 270 | × 200 | 1 |
| 30 | 0.03 | × 300 | × 100 | 2 |
| 31 | 0.03 | × 300 | × 200 | 1 |

ブルーポリ

商品番号 302

| NO | 規 格 | | | | 入数 |
|----|-------|-------|-------|--|----|
| | 厚(mm) | 幅(cm) | 長(m) | | |
| 1 | 0.03 | × 135 | × 100 | | 5 |
| 2 | 0.03 | × 150 | × 100 | | 5 |
| 3 | 0.03 | × 180 | × 100 | | 5 |

白黒マルチ

商品番号 306

| NO | 規 格 | | | | 入数 |
|----|-------|-------|-------|--|----|
| | 厚(mm) | 幅(cm) | 長(m) | | |
| 1 | 0.025 | × 95 | × 200 | | 3 |
| 2 | 0.025 | × 135 | × 200 | | 2 |
| 3 | 0.025 | × 150 | × 200 | | 2 |
| 4 | 0.025 | × 180 | × 200 | | 2 |

グリーンマルチ

商品番号 303

| NO | 規 格 | | | | 入数 |
|----|-------|-------|-------|--|----|
| | 厚(mm) | 幅(cm) | 長(m) | | |
| 1 | 0.02 | × 95 | × 200 | | 5 |
| 2 | 0.02 | × 135 | × 200 | | 5 |
| 3 | 0.02 | × 150 | × 200 | | 3 |
| 4 | 0.02 | × 180 | × 200 | | 3 |
| 5 | 0.02 | × 210 | × 200 | | 2 |
| 6 | 0.03 | × 135 | × 200 | | 3 |
| 7 | 0.03 | × 150 | × 200 | | 2 |
| 8 | 0.03 | × 180 | × 200 | | 2 |
| 9 | 0.03 | × 210 | × 200 | | 2 |

シルバーマルチ

商品番号 307

| NO | 規 格 | | | | 入数 |
|----|-------|-------|-------|--|----|
| | 厚(mm) | 幅(cm) | 長(m) | | |
| 1 | 0.02 | × 95 | × 200 | | 5 |
| 2 | 0.02 | × 135 | × 200 | | 5 |
| 3 | 0.02 | × 150 | × 200 | | 3 |
| 4 | 0.02 | × 180 | × 200 | | 3 |
| 5 | 0.03 | × 135 | × 200 | | 2 |
| 6 | 0.03 | × 150 | × 200 | | 2 |
| 7 | 0.03 | × 180 | × 200 | | 2 |
| 8 | 0.03 | × 210 | × 200 | | 2 |
| 9 | 0.03 | × 240 | × 200 | | 2 |

赤外線マルチ

商品番号 304

| NO | 規 格 | | | | 入数 |
|----|-------|-------|-------|--|----|
| | 厚(mm) | 幅(cm) | 長(m) | | |
| 1 | 0.025 | × 95 | × 200 | | 3 |
| 2 | 0.025 | × 135 | × 200 | | 3 |
| 3 | 0.025 | × 150 | × 200 | | 2 |
| 4 | 0.025 | × 180 | × 200 | | 2 |
| 5 | 0.025 | × 210 | × 200 | | 2 |

ポールマルチ

商品番号 308

| NO | 規 格 | | | | 入数 |
|----|-------|-------|-------|--|----|
| | 厚(mm) | 幅(cm) | 長(m) | | |
| 1 | 0.02 | × 135 | × 200 | | 3 |
| 2 | 0.02 | × 150 | × 200 | | 3 |
| 3 | 0.02 | × 180 | × 200 | | 3 |
| 4 | 0.02 | × 210 | × 200 | | 2 |
| 5 | 0.03 | × 135 | × 200 | | 2 |
| 6 | 0.03 | × 150 | × 200 | | 2 |
| 7 | 0.03 | × 180 | × 200 | | 2 |
| 8 | 0.03 | × 210 | × 200 | | 2 |

※植付マーク35間隔と45間隔があります。

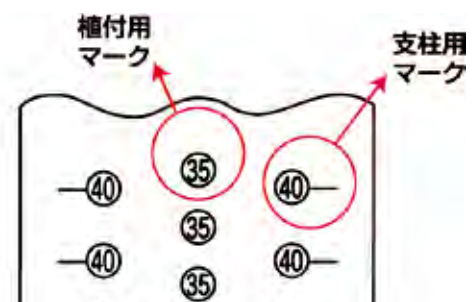

バイオレットマルチ

商品番号 305

| NO | 規 格 | | | | 入数 |
|----|-------|-------|-------|--|----|
| | 厚(mm) | 幅(cm) | 長(m) | | |
| 1 | 0.02 | × 150 | × 200 | | 3 |
| 2 | 0.02 | × 180 | × 200 | | 3 |

※植付マーク35間隔のみとなります。

*バイオレットマルチ・ポールマルチは、両端に支柱用のポールマークと、中央に定植用のマークが印刷されています。

透明有孔マルチ

商品番号 309

| NO | 規 格 | | | | 入数 | |
|----|-------|---|-------|------|-----|---|
| | 厚(mm) | | 幅(cm) | 長(m) | | |
| 1 | 0.02 | × | 135 | × | 100 | 3 |
| 2 | 0.02 | × | 150 | × | 100 | 3 |
| 3 | 0.02 | × | 180 | × | 100 | 3 |
| 5 | 0.02 | × | 135 | × | 100 | 3 |
| 6 | 0.03 | × | 150 | × | 100 | 3 |
| 7 | 0.03 | × | 180 | × | 100 | 3 |
| 8 | 0.03 | × | 210 | × | 100 | 3 |

黒全面有孔マルチ

商品番号 312

| NO | 規 格 | | | | 入数 | |
|----|-------|---|-------|------|-----|---|
| | 厚(mm) | | 幅(cm) | 長(m) | | |
| 1 | 0.02 | × | 95 | × | 200 | 5 |
| 2 | 0.02 | × | 135 | × | 200 | 5 |
| 3 | 0.02 | × | 150 | × | 200 | 3 |
| 4 | 0.02 | × | 180 | × | 200 | 3 |

ブルー有孔ポリ

商品番号 310

| NO | 規 格 | | | | 入数 | |
|----|-------|---|-------|------|-----|---|
| | 厚(mm) | | 幅(cm) | 長(m) | | |
| 1 | 0.03 | × | 135 | × | 100 | 3 |
| 2 | 0.03 | × | 150 | × | 100 | 3 |
| 3 | 0.03 | × | 180 | × | 100 | 3 |

黒有孔マルチ

商品番号 313

| NO | 規 格 | | | | 入数 | |
|----|-------|---|-------|------|-----|---|
| | 厚(mm) | | 幅(cm) | 長(m) | | |
| 1 | 0.02 | × | 135 | × | 200 | 2 |

*穴径43mm×縦間隔12cm×横間隔12cm 7列

グリーン有孔マルチ

商品番号 311

| NO | 規 格 | | | | 入数 | |
|----|-------|---|-------|------|-----|---|
| | 厚(mm) | | 幅(cm) | 長(m) | | |
| 1 | 0.02 | × | 95 | × | 200 | 5 |
| 2 | 0.02 | × | 135 | × | 200 | 5 |
| 3 | 0.02 | × | 150 | × | 200 | 3 |
| 4 | 0.02 | × | 180 | × | 200 | 3 |
| 5 | 0.02 | × | 95 | × | 200 | 3 |
| 6 | 0.03 | × | 135 | × | 200 | 3 |
| 7 | 0.03 | × | 150 | × | 200 | 2 |
| 8 | 0.03 | × | 180 | × | 200 | 2 |

育苗資材

ポリ鉢



商品番号 400

| NO | 規 格 | 発注単位 |
|----|--------|------|
| 1 | 6cm | 100個 |
| 2 | 7.5cm | 100個 |
| 3 | 9cm | 100個 |
| 4 | 10.5cm | 100個 |
| 5 | 12cm | 100個 |
| 6 | 13.5cm | 100個 |

カラーポリ鉢の他、上記以外の規格もございます。

トーカン セルトップトレイ



商品番号 401

| NO | 規 格 | 発注単位 |
|----|------|------|
| 1 | 50穴 | 1枚 |
| 2 | 72穴 | 1枚 |
| 3 | 128穴 | 1枚 |
| 4 | 200穴 | 1枚 |
| 5 | 288穴 | 1枚 |

セル成型苗用トレイで、建苗作りに役立ちます。

ペーパーポット



商品番号 402

| NO | 規 格 | 発注単位 |
|----|-------------|------|
| 1 | NO.10(72穴) | |
| 2 | NO.11(128穴) | |
| 3 | V-4(162穴) | |
| 4 | V-5(91穴) | |

上記4規格とも水稲用育苗箱に入るサイズ(28cm×56cm)です。紙を原料としており、植え傷みがありません。

チェーンポット

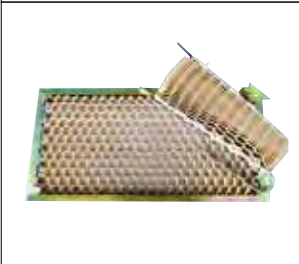

商品番号 403

| NO | 規 格 | 発注単位 |
|----|--------|------|
| 1 | CP-303 | 1冊 |

主な用途：ネギ、ニラ、菊、三つ葉等

1鉢寸法：角3.0×3.0cm

1冊鉢数：264

展開寸法：28×58cm

株間：約5cm

ネットマールⅡ



商品番号 404

| NO | 規 格 | 発注単位 |
|----|-------------|------|
| 1 | 277mm×577mm | 1枚 |

安全な既知の化合物をベースにした根止用育苗下敷紙です。ペーパーポットやチェーンポットの下敷紙として使用すると、ポットの底での根絡みを抑制し、移植作業の効率化に繋がります。

計器

アタゴ 糖度計



商品番号 405

| NO | 規 格 | 発注単位 |
|----|-------|------|
| 1 | PAL-1 | 1台 |

糖度測定器

測定範囲：0.0～53.0%

最高最低温度計



商品番号 406

| NO | 規 格 | 発注単位 |
|----|-------|------|
| 1 | デジタル式 | 1台 |

最高気温・最低気温が測れます。

その他にも・・・

◇地温計

◇地気温計

◇PHメーター(酸度測定器)

◇ECメーター(導電率計)

等々、多数メーカーに渡り、取り扱っております。

用土

新・腐葉土



商品番号 410

| NO | 規 格 | 発注単位 |
|----|-------|------|
| 1 | 約16 L | 1袋 |

花と野菜の土



商品番号 415

| NO | 規 格 | 発注単位 |
|----|----------|------|
| 1 | S (2kg) | 1袋 |
| 2 | M (10kg) | 1袋 |
| 3 | L (18kg) | 1袋 |

有機素材を多く配合した、花や野菜に安心して使える培養土です。

赤玉土



商品番号 411

| NO | 規 格 | 発注単位 |
|----|------------|------|
| 1 | 約14 L (大粒) | 1袋 |
| 2 | 約14 L (中粒) | 1袋 |
| 3 | 約14 L (小粒) | 1袋 |

スーパーミックスA



商品番号 416

| NO | 規 格 | 発注単位 |
|----|-------|------|
| 1 | 約50 L | 1袋 |

黒ピートと白ピートの2つの層のピートモスを使用。播種、育苗等の植物のあらゆる生育ステージに使用できます。

鹿沼土



商品番号 412

| NO | 規 格 | 発注単位 |
|----|-------|------|
| 1 | 約14 L | 1袋 |

ニッテン ネギ培土



商品番号 417

| NO | 規 格 | 発注単位 |
|----|-----------|------|
| 1 | 15kg/30 L | 1袋 |

通気性・透水性・保水性・保肥力があり、葉部・根部とも充実した苗ができます。

プランターの土



商品番号 413

| NO | 規 格 | 発注単位 |
|----|-------|------|
| 1 | 約14 L | 1袋 |

小袋肥料

商品番号 418

| NO | 品 名 | 規 格 | ケース入数 | 発注単位 |
|----|----------|-----|-------|------|
| 1 | ファミリーエース | 2kg | 12袋 | 1ケース |
| 2 | ファミリーエース | 4kg | 6袋 | 1ケース |
| 3 | なたね油粕 | 2kg | 8袋 | 1ケース |
| 4 | なたね油粕 | 4kg | 4袋 | 1ケース |
| 5 | 鶏ふん | 2kg | 6袋 | 1ケース |
| 6 | 鶏ふん | 4kg | 4袋 | 1ケース |
| 7 | 顆粒消石灰 | 2kg | 8袋 | 1ケース |
| 8 | 顆粒消石灰 | 4kg | 4袋 | 1ケース |
| 9 | 硫安 | 2kg | 12袋 | 1ケース |
| 10 | 尿素 | 4kg | 4袋 | 1ケース |

バーミキュライト



商品番号 414

| NO | 規 格 | 発注単位 |
|----|-------|------|
| 1 | 約30 L | 1袋 |

土壌改良土。多孔質で非常に軽く、保水性・通気性・保肥性があります。ピートモスや赤玉土と混ぜて使用します。

●小袋肥料成分

| | |
|----------|----------|
| ファミリーエース | 14-12-10 |
| なたね油粕 | 5-2-1 |
| 鶏ふん | 4-4-2 |
| 顆粒消石灰 | アルカリ 72 |
| 硫安 | チッソ 21 |
| 尿素 | チッソ 46 |

生産資材

PSP台座



商品番号 420

| NO | 規格 | 発注単位 |
|----|----------|------|
| 1 | L (スイカ用) | 100枚 |
| 2 | M | 100枚 |

発泡素材の台座です。

日除けクラフトテープ



商品番号 425

| NO | 規格 | 発注単位 |
|----|----------|------|
| 1 | 15cm×50m | 1巻 |

幅広のクラフトテープ。スイカに貼って日焼けを防ぎます。

トスコFマット



商品番号 421

| NO | 規格 | 発注単位 |
|----|----------|------|
| 1 | #190(角大) | 100枚 |
| 2 | #132(丸型) | 100枚 |

PET製の透明の台座です。光が底面にまで届きます。

ダイオ ワライラズ



商品番号 426

| NO | 規格 | 発注単位 |
|----|------------|------|
| 1 | 50cm×200m | 1巻 |
| 2 | 100cm×200m | 1巻 |

防草・下敷資材としてお使いいただけます。地温上昇の抑制効果・害虫の忌避効果もあります。耐用年数約3年。

シンエツマット



商品番号 422

| NO | 規格 | 発注単位 |
|----|-----------------|------|
| 1 | S L青 150×150×25 | 1本 |
| 2 | M青 115×115×25 | 1本 |

土との接地面腐敗防止や光が底面にまで届き色ムラを少なくします。青色が目立つため、回収作業が楽です。

クレバーパイプ



商品番号 427

| NO | 規格 | 発注単位 |
|----|------|------|
| 1 | 自然薯用 | 1本 |
| 2 | 長いも用 | 1本 |

自然薯・長いもの栽培器。高品質、高収量が期待できます。パイプは繰り返し使用できます。

着果棒



商品番号 423

| NO | 規格 | 発注単位 |
|----|---------|------|
| 1 | 5φ×60cm | 10本 |

スイカの着果順に確認するための目印。赤・青・黄・白・黒・緑・紫・茶・オレンジの9色があります。

フラワーネット



商品番号 428

| NO | 規格 | 発注単位 |
|----|-----------------|------|
| 1 | 10cm:3~10目×100m | 1巻 |
| 2 | 12cm:3~10目×100m | 1巻 |
| 3 | 15cm:2~10目×100m | 1巻 |
| 4 | 18cm:2~9目×100m | 1巻 |
| 5 | 20cm:2~9目×100m | 1巻 |
| 6 | 25cm:2~8目×100m | 1巻 |
| 7 | 30cm:2~8目×100m | 1巻 |

花卉の倒伏防止ネットです。目数と目合(〜cm)をご指定下さい。

ツルマキネット



商品番号 424

| NO | 規格 | 発注単位 |
|----|---------|------|
| 1 | 105×200 | 1巻 |

スイカの栽培時に使用します。ポリエチレンの糸につるが巻きつきます。

生産資材

キュウリネット



商品番号 429

| NO | 規格 | 発注単位 |
|----|-----------------|------|
| 1 | 18cm角×1.8m× 18m | 1巻 |
| 2 | 18cm角×1.8m× 36m | 1巻 |
| 3 | 18cm角×1.8m× 50m | 1巻 |
| 4 | 18cm角×1.8m× 54m | 1巻 |
| 5 | 18cm角×1.8m×100m | 1巻 |
| 6 | 18cm角×2.1m× 18m | 1巻 |
| 7 | 18cm角×2.1m× 36m | 1巻 |
| 8 | 18cm角×2.1m× 50m | 1巻 |
| 9 | 18cm角×2.4m× 18m | 1巻 |
| 10 | 18cm角×3.6m× 18m | 1巻 |
| 11 | 18cm角×4.2m× 18m | 1巻 |
| 12 | 18cm角×4.2m×100m | 1巻 |
| 13 | 18cm角×4.5m× 18m | 1巻 |
| 14 | 18cm角×4.8m× 18m | 1巻 |
| 15 | 18cm角×4.8m× 30m | 1巻 |

その他に24cm角もあります。
お問い合わせ下さい。他にエンドウ・インゲンにも使用できます。

つりっ子 Jr.



商品番号 430

| NO | 規格 | 発注単位 |
|----|----|------|
| 1 | | 1個 |

トマトの誘引用クリップです。

くっき〜ず



商品番号 431

| NO | 規格 | 発注単位 |
|----|------|------|
| 1 | テープ用 | 10個 |
| 2 | 麻紐用 | 10個 |

トマトの誘引用クリップです。

支柱

カラーポール



商品番号 432

| NO | 規格 | 発注単位 |
|----|----------|------|
| 1 | 16φ×1500 | 1本 |
| 2 | 16φ×1800 | 1本 |
| 3 | 16φ×2100 | 1本 |
| 4 | 16φ×2400 | 1本 |
| 5 | 20φ×1500 | 1本 |
| 6 | 20φ×1800 | 1本 |
| 7 | 20φ×2100 | 1本 |
| 8 | 20φ×2400 | 1本 |

十字キャップ付もあります。

イボ竹



商品番号 433

| NO | 規格 | 発注単位 |
|----|----------|------|
| 1 | 8φ× 750 | 1本 |
| 2 | 8φ× 900 | 1本 |
| 3 | 8φ×1200 | 1本 |
| 4 | 8φ×1500 | 1本 |
| 5 | 8φ×1800 | 1本 |
| 6 | 11φ× 900 | 1本 |
| 7 | 11φ×1200 | 1本 |
| 8 | 11φ×1500 | 1本 |
| 9 | 11φ×1800 | 1本 |
| 10 | 11φ×2100 | 1本 |
| 11 | 16φ× 900 | 1本 |
| 12 | 16φ×1200 | 1本 |
| 13 | 16φ×1500 | 1本 |
| 14 | 16φ×1800 | 1本 |
| 15 | 16φ×2100 | 1本 |
| 16 | 16φ×2400 | 1本 |
| 17 | 16φ×2700 | 1本 |
| 18 | 20φ× 900 | 1本 |
| 19 | 20φ×1200 | 1本 |
| 20 | 20φ×1500 | 1本 |
| 21 | 20φ×1800 | 1本 |
| 22 | 20φ×2100 | 1本 |
| 23 | 20φ×2400 | 1本 |
| 24 | 20φ×2700 | 1本 |
| 25 | 20φ×3000 | 1本 |
| 26 | 26φ×1500 | 1本 |
| 27 | 26φ×1800 | 1本 |
| 28 | 26φ×2100 | 1本 |
| 29 | 26φ×2400 | 1本 |
| 30 | 26φ×2700 | 1本 |
| 31 | 33φ×2100 | 1本 |
| 32 | 33φ×2400 | 1本 |

トンネル用支柱

アーチパイプ ジョイント



商品番号 440

| NO | 規格 | 発注単位 |
|----|-------------|------|
| 1 | 20φ (イボ竹)用 | 1本 |
| 2 | 16φ (イボ竹)用 | 1本 |
| 3 | アマヨケ (16φ)用 | 1本 |

設置が簡単で、コンパクトに収納できます。

| 品名 | 規格 | 形状 | 太さ | 入数 | 色 |
|--------|----|----|-----|----|---|
| アーチパイプ | 16 | | 16φ | 50 | 黒 |
| | 20 | | 20φ | 50 | |
| アマヨケ | 16 | | 16φ | 25 | |

セキスイ トンネル支柱



商品番号 441

| NO | 規格 | 発注単位 |
|----|----------|------|
| 1 | 8φ×1200 | 5本 |
| 2 | 8φ×1500 | 5本 |
| 3 | 8φ×1800 | 5本 |
| 4 | 11φ×1800 | 5本 |
| 5 | 11φ×2100 | 5本 |
| 6 | 11φ×2400 | 5本 |
| 7 | 11φ×2700 | 5本 |
| 8 | 11φ×3000 | 5本 |

●下表より品番をご指定下さい。

●セキスイ トンネル支柱 規格表

| 太さ | 型 | 品番 | W | H | H' | L |
|-----|----|---------|------|------|-----|------|
| 8φ | 3型 | 8S-309 | 450 | 340 | — | 900 |
| | | 8S-312 | 450 | 500 | — | 1200 |
| | | 8S-315 | 600 | 610 | — | 1500 |
| | | 8S-318 | 850 | 720 | — | 1800 |
| 11φ | 1型 | 11S-121 | 1300 | 630 | 350 | 2100 |
| | | 11S-124 | 1570 | 700 | 400 | 2400 |
| | | 11S-127 | 1800 | 790 | 400 | 2700 |
| | | 11S-130 | 1950 | 910 | 600 | 3000 |
| | 2型 | 11S-221 | 1200 | 750 | — | 2100 |
| | | 11S-224 | 1500 | 750 | — | 2400 |
| | | 11S-227 | 1800 | 870 | — | 2700 |
| | | 11S-230 | 1800 | 1020 | — | 3000 |
| | 3型 | 11S-318 | 900 | 660 | — | 1800 |
| | | 11S-321 | 900 | 800 | — | 2100 |
| | | 11S-324 | 1200 | 860 | — | 2400 |
| | | 11S-327 | 1500 | 920 | — | 2700 |

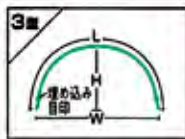

モリカポール

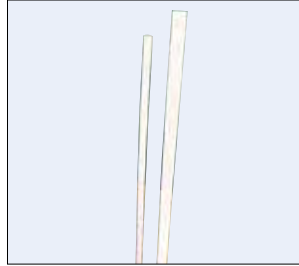

商品番号 442

| NO | 規格 | 発注単位 |
|----|----------|------|
| 1 | 3φ×1000 | 10本 |
| 2 | 3φ×1200 | 10本 |
| 3 | 5φ×1200 | 10本 |
| 4 | 5φ×1500 | 10本 |
| 5 | 5φ×1800 | 10本 |
| 6 | 5φ×2100 | 10本 |
| 7 | 5φ×2400 | 10本 |
| 8 | 4×7×1500 | 10本 |
| 9 | 4×7×1800 | 10本 |
| 10 | 4×7×2100 | 10本 |
| 11 | 4×7×2400 | 10本 |
| 12 | 4×7×2700 | 10本 |
| 13 | 4×7×3000 | 10本 |

FRP支柱。強靱なしなりがあります。

ダンポール

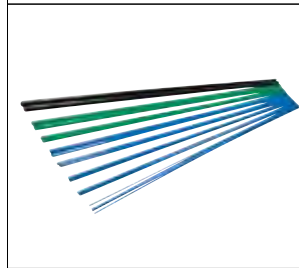

商品番号 443

| NO | 規格 | 発注単位 |
|----|-----------|------|
| 1 | マル45×1500 | 10本 |
| 2 | マル45×1800 | 10本 |
| 3 | マル55×1500 | 10本 |
| 4 | マル55×1800 | 10本 |
| 5 | マル55×2100 | 10本 |
| 6 | マル55×2400 | 10本 |
| 7 | マル55×2700 | 10本 |
| 8 | マル55×3000 | 10本 |
| 9 | マル65×1800 | 10本 |
| 10 | マル65×2100 | 10本 |
| 11 | ヒラ 7×1800 | 10本 |
| 12 | ヒラ 7×2100 | 10本 |
| 13 | ヒラ 7×2400 | 10本 |
| 14 | ヒラ 7×2700 | 10本 |
| 15 | ヒラ10×2100 | 10本 |
| 16 | ヒラ10×2400 | 10本 |
| 17 | ヒラ10×2700 | 10本 |
| 18 | 90P×2100 | 10本 |
| 19 | 90P×2400 | 10本 |
| 20 | 90P×2700 | 10本 |
| 21 | 90P×3000 | 10本 |
| 22 | 105P×2400 | 10本 |
| 23 | 105P×2700 | 10本 |
| 24 | 105P×3000 | 10本 |

FRP製支柱に特殊樹脂の被覆を施したものです。長年使用しても、繊維がささくれだつことはありません。

防鳥・防虫網

防雀網



商品番号 450

| NO | 規格 | 発注単位 |
|----|----------------|------|
| 1 | 45mm× 3.6× 9m | 1反 |
| 2 | 45mm× 1.8×18m | 1反 |
| 3 | 45mm× 7.2× 9m | 1反 |
| 4 | 45mm× 3.6×18m | 1反 |
| 5 | 45mm×9.0×10.8m | 1反 |
| 6 | 45mm× 5.4×18m | 1反 |
| 7 | 45mm× 9.0×18m | 1反 |
| 8 | 45mm×18.0×18m | 1反 |
| 9 | 45mm×18.0×27m | 1反 |
| 10 | 45mm×18.0×36m | 1反 |
| 11 | 45mm×18.0×54m | 1反 |
| 12 | 30mm× 1.8×18m | 1反 |
| 13 | 30mm× 3.6× 9m | 1反 |

糸の太さ400デニール、オレンジ色防鳥網の定番品。

ライトネット



商品番号 453

| NO | 規格 | 発注単位 |
|----|--------------|------|
| 1 | 1mm× 90×100m | 1本 |
| 2 | 1mm×135×100m | 1本 |
| 3 | 1mm×150×100m | 1本 |
| 4 | 1mm×180×100m | 1本 |
| 5 | 1mm×210×100m | 1本 |
| 6 | 2mm× 90×100m | 1本 |
| 7 | 2mm×135×100m | 1本 |
| 8 | 2mm×150×100m | 1本 |
| 9 | 2mm×180×100m | 1本 |
| 10 | 2mm×210×100m | 1本 |

防虫効果で減農薬、作物も安心。目ずれ、伸縮が無く、耐久性にも優れています。他にも目合0.4、0.8、4.0mmがあります。お問い合わせ下さい。

強力防鳥網 (800d)



商品番号 451

| NO | 規格 | 発注単位 |
|----|---------------|------|
| 1 | 30mm× 1.8×54m | 1反 |
| 2 | 30mm× 3.6×54m | 1反 |
| 3 | 30mm× 5.4×18m | 1反 |
| 4 | 30mm× 9.0×18m | 1反 |
| 5 | 30mm×18.0×18m | 1反 |
| 6 | 30mm×18.0×27m | 1反 |
| 7 | 30mm×18.0×36m | 1反 |
| 8 | 30mm×18.0×54m | 1反 |

更に強力な糸の太さ1000デニールもあります。

シルバーメッシュ

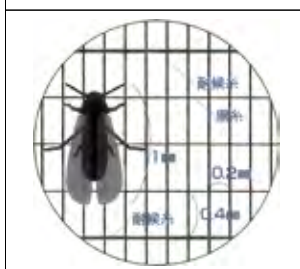

商品番号 454

| NO | 規格 | 発注単位 |
|----|----------|------|
| 1 | 150×100m | 1本 |
| 2 | 180×100m | 1本 |
| 3 | 210×100m | 1本 |

0.4×0.2mm目合の微細防虫ネット。高い通気性と防虫効果があります。

バードネット



商品番号 452

| NO | 規格 | 発注単位 |
|----|------------------|------|
| 1 | 17×19mm目合1.0×100 | |
| 2 | 17×19mm目合1.5×100 | |
| 3 | 17×19mm目合2.0× 50 | |
| 4 | 17×19mm目合2.0×100 | |
| 5 | 17×19mm目合3.0× 50 | |
| 6 | 17×19mm目合3.0×100 | |
| 7 | 17×19mm目合4.0× 50 | |
| 8 | 17×19mm目合4.0×100 | |
| 9 | 17×19mm目合5.0× 50 | |
| 10 | 17×19mm目合5.0×100 | |

軽量で作業性に優れています。また二軸延伸ネットなので目ずれが起きません。

サンサンネット



商品番号 455

| NO | 規格 | 発注単位 |
|----|--------------|------|
| 1 | 1mm× 90×100m | 1本 |
| 2 | 1mm×135×100m | 1本 |
| 3 | 1mm×150×100m | 1本 |
| 4 | 1mm×180×100m | 1本 |
| 5 | 1mm×210×100m | 1本 |
| 6 | 1mm×600×100m | 1本 |

品番：SL2200

アルミ格子入りで虫の忌避効果と作業性に優れています。他にも目合0.6、0.8mmがあります。お問い合わせ下さい。

防鳥・防虫網

サンサンネットe-レッド



商品番号 456

| NO | 規格 | 発注単位 |
|----|----------------|------|
| 1 | 0.6mm× 90×100m | 1反 |
| 2 | 0.6mm×135×100m | 1反 |
| 3 | 0.6mm×150×100m | 1反 |
| 4 | 0.6mm×180×100m | 1反 |
| 5 | 0.6mm×210×100m | 1反 |

品番：SLR3200

アルミ格子入り、0.6mm目合い
で微害虫の飛び込み侵入を防止
します。赤色の糸は更に防虫効
果を向上させます。

防風網

防風網



商品番号 457

| NO | 規格 | 発注単位 |
|----|-------------|------|
| 1 | 2mm×1.0×50m | 1反 |
| 2 | 2mm×1.5×50m | 1反 |
| 3 | 2mm×1.8×50m | 1反 |
| 4 | 2mm×2.0×50m | 1反 |
| 5 | 4mm×1.0×30m | 1反 |
| 6 | 4mm×1.0×50m | 1反 |
| 7 | 4mm×1.5×30m | 1反 |
| 8 | 4mm×1.5×50m | 1反 |
| 9 | 4mm×1.8×30m | 1反 |
| 10 | 4mm×1.8×50m | 1反 |
| 11 | 4mm×2.0×30m | 1反 |
| 12 | 4mm×2.0×50m | 1反 |
| 13 | 6mm×1.0×50m | 1反 |
| 14 | 6mm×1.5×50m | 1反 |
| 15 | 6mm×1.8×50m | 1反 |
| 16 | 6mm×2.0×50m | 1反 |

ラッセル織りなので、目ずれ・
ほつれ・縮みがありません。

電気柵

・電気柵とは……

動物に電気ショックを与え、動物を追い払い大切な農作物を守るシステムです。

株式会社 末松電子製作所



商品番号 460

ミニゲッター2 M-6

〈セット内容〉

- ・本体／1台
- ・ゲッターアルカリ電池12V／1セット(単ー8個)
- ・バッテリーコード
- ・アース棒30型／1セット
- ・注意表示板／2枚

※別途 柵線、FRPポール、FRP用フック、ゲートハンドル、緊張具が必要です。



商品番号 461

ゲッターエース3 ACE12-3

〈セット内容〉

- ・本体／1台
- ・ゲッターアルカリ電池12V／1セット(単ー8個)
- ・バッテリーコード
- ・アース棒30型／1セット
- ・注意表示板／2枚

※別途 柵線、FRPポール、FRP用フック、ゲートハンドル、緊張具が必要です。



商品番号 462

ゲッターエース3ソーラー ACE12-3S

〈セット内容〉

- ・本体／1台
- ・バッテリー(ゲッターパックL)／1個
- ・バッテリーコード
- ・アース棒30型／1セット
- ・注意表示板／2枚

※別途 柵線、FRPポール、FRP用フック、ゲートハンドル、緊張具が必要です。

サージミヤワキ 株式会社



商品番号 470

ミニ番兵100mキット

〈セット内容〉

- ・パワーユニット ・グラファイポール8型 ・クイッククリップ
- ・ホワイトワイヤー(200m) ・簡易緊張具 ・ゲートハンドル ・アース棒
- ・アース線(緑) ・リード線(赤) ・危険表示板 ・ビッグテールポール ・リング碍子



商品番号 471

B12 400mセット

〈セット内容〉

- ・パワーユニット/1台 ・グラファイポール10型/100本
- ・クイッククリップ10型/200個 ・ホワイトワイヤー(400m)/2巻
- ・ゲートハンドル/2個 ・危険表示板/4枚 ・SMアース棒/1本 ・簡易緊張具/4個
- ・外部バッテリー接続ケーブル/1個



商品番号 472

ソーラー番兵 B40X-SP-B 400mセット

〈セット内容〉

- ・ソーラー付パワーユニット/1台 ・グラファイポール10型/100本
- ・クイッククリップ10型/200個 ・ホワイトワイヤー(400m)/2巻
- ・ゲートハンドル/2個 ・危険表示板/4枚 ・SMアース棒/1本 ・簡易緊張具/4個
- ・密閉式バッテリー/1個

補修テープ

クリンテート補修テープ



商品番号 480

| NO | 規格 | 発注単位 |
|----|----------|------|
| 1 | 10cm×10m | 1巻 |

クリンテートの補修専用で、接着性耐久性に優れた粘着テープです。

ぱいおらん 補修王



商品番号 481

| NO | 規格 | 発注単位 |
|----|----------|------|
| 1 | 80mm×10m | 1巻 |
| 2 | 80mm×20m | 1巻 |

農ビ・農P Oに対応した補修テープです。

手直し君



商品番号 482

| NO | 規格 | 発注単位 |
|----|---------------|------|
| 1 | Eタイプ：80mm×20m | 1巻 |

農ビ用の補修テープです。手で簡単に切れます。

ノービパッチテープ



商品番号 483

| NO | 規格 | 発注単位 |
|----|---------|------|
| 1 | 8cm×10m | 1巻 |

農ビ全般の補修用テープです。

杭（マルチ押さえ用等）

マルチロックSP



商品番号 484

| NO | 規格 | 発注単位 |
|----|----------------|------|
| 1 | 巾：10cm×長さ：12cm | 10本 |

黒丸君



商品番号 485

| NO | 規格 | 発注単位 |
|----|-------------|-------|
| 1 | 頭のみ | 10枚 |
| 2 | 20cm：杭のみ | 10本 |
| 3 | 20cm：頭・杭セット | 10セット |
| 4 | 30cm：杭のみ | 10本 |
| 5 | 30cm：頭・杭セット | 10セット |

マルチ押さえ鉞

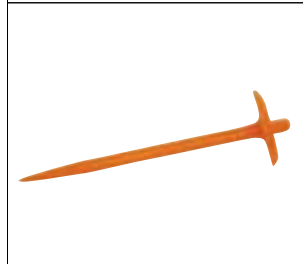

商品番号 486

| NO | 規格 | 発注単位 |
|----|----|------|
| 1 | | 10本 |

寒冷紗押さえ杭

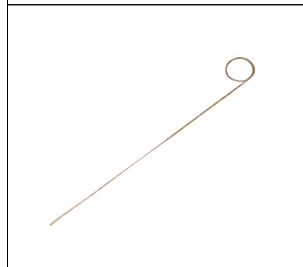

商品番号 487

| NO | 規格 | 発注単位 |
|----|----|------|
| 1 | | 10本 |

寒冷紗を押さえるための専用杭です。

べたがけ資材

ラブシート



商品番号 490

| NO | 規格 | 発注単位 |
|----|----------------|------|
| 1 | 307WTD 105× 50 | 1本 |
| 2 | 307WTD 105×100 | 1本 |
| 3 | 307WTD 135× 50 | 1本 |
| 4 | 307WTD 135×100 | 1本 |
| 5 | 307WTD 150× 50 | 1本 |
| 6 | 307WTD 150×100 | 1本 |
| 7 | 307WTD 180× 50 | 1本 |
| 8 | 307WTD 180×100 | 1本 |
| 9 | 307WTD 210× 50 | 1本 |
| 10 | 307WTD 210×100 | 1本 |
| 11 | 307WTD 235× 50 | 1本 |
| 12 | 307WTD 235×100 | 1本 |
| 13 | 307WTD 270× 50 | 1本 |
| 14 | 307WTD 270×100 | 1本 |
| 15 | 307WTD 300× 50 | 1本 |
| 16 | 307WTD 300×100 | 1本 |
| 17 | 307BKD 105×100 | 1本 |
| 18 | 307BKD 135×100 | 1本 |
| 19 | 307BKD 150× 50 | 1本 |
| 20 | 307BKD 150×100 | 1本 |
| 21 | 307BKD 180× 50 | 1本 |
| 22 | 307BKD 180×100 | 1本 |
| 23 | 307BKD 210× 50 | 1本 |
| 24 | 307BKD 210×100 | 1本 |
| 25 | 307BKD 300×100 | 1本 |
| 26 | 507BKD 105×100 | 1本 |
| 27 | 507BKD 135×100 | 1本 |
| 28 | 507BKD 150×100 | 1本 |
| 29 | 507BKD 180×100 | 1本 |
| 30 | 507BKD 210×100 | 1本 |
| 31 | 507BKD 300×100 | 1本 |
| 32 | 557FXZ 150×100 | 1本 |
| 33 | 557FXZ 180×100 | 1本 |
| 34 | 557FXZ 210×100 | 1本 |
| 35 | 557FXZ 240×100 | 1本 |
| 36 | 557FXZ 270×100 | 1本 |
| 37 | 557FXZ 300×100 | 1本 |

水稻育苗用ポリエステル長繊維不織布。適度な遮光、通気で苗の白化現象を防ぎ、葉焼けからも保護します。

●番手が大きくなると厚みが増します。

●WTDは白色、BKDは黒色、FXZはスーパーラブシートを指します。

パオパオ90R



商品番号 491

| NO | 規格 | 発注単位 |
|----|---------|------|
| 1 | 60×200 | 1本 |
| 2 | 90×200 | 1本 |
| 3 | 120×200 | 1本 |
| 4 | 150×200 | 1本 |
| 5 | 180×200 | 1本 |
| 6 | 210×200 | 1本 |
| 7 | 240×200 | 1本 |

光線透過率が90%と高く、通気性・透水性があり、しかも薄くて軽い。

ワリフ



商品番号 492

| NO | 規格 | 発注単位 |
|----|---------|------|
| 1 | 100×100 | 1本 |
| 2 | 120×100 | 1本 |
| 3 | 150×100 | 1本 |
| 4 | 210×100 | 1本 |
| 5 | 230×100 | 1本 |
| 6 | 270×100 | 1本 |
| 7 | 300×100 | 1本 |

高密度ポリエチレン割繊維不織布。通気性に富み、換気労力が省け、高温障害が起こらない。

ピアレスフィルム



商品番号 493

| NO | 規格 | 発注単位 |
|----|--------------|------|
| 1 | TS(光線透過率 8%) | 1枚 |
| 2 | TB(光線透過率28%) | 1枚 |

ポリエステルフィルムにアルミ微粉末を真空蒸着し、更に農ビをラミネートしたもの。光を透過し熱を遮ります。保温性にも優れており、熱しにくく冷めにくいという特徴があります。

●ご要りようの規格に加工できますので、お申し付け下さい。

遮光資材

ふあふあシルバー



商品番号 500

| NO | 規格 | 発注単位 |
|----|----------------|------|
| 1 | SL-30(遮光率：30%) | 1枚 |
| 2 | SL-40(遮光率：40%) | 1枚 |
| 3 | SL-50(遮光率：50%) | 1枚 |
| 4 | SL-60(遮光率：60%) | 1枚 |
| 5 | SL-70(遮光率：70%) | 1枚 |
| 6 | SL-80(遮光率：80%) | 1枚 |

適度な網目構造と着色により、目的にあった遮光が可能です。また軽く、柔らかいので作業性にも優れています。加工品の為、サイズ等お問い合わせ下さい。

タイベック



商品番号 503

| NO | 規格 | 発注単位 |
|----|----------------|------|
| 1 | 700AG：1.0×100 | 1本 |
| 2 | 700AG：1.5×100 | 1本 |
| 3 | 700AG：2.0×100 | 1本 |
| 4 | 700AG：3.0×100 | 1本 |
| 5 | 1000AG：1.0×100 | 1本 |
| 6 | 1000AG：1.5×100 | 1本 |
| 7 | 1000AG：2.0×100 | 1本 |
| 8 | 1000AG：3.0×100 | 1本 |

優れた遮熱性・通気性・透湿性により土中を快適な温度に保ちます。また光反射特性による防虫効果もあります。サイズ加工出来ますのでお問い合わせ下さい。

ふあふあエース



商品番号 501

| NO | 規格 | 発注単位 |
|----|-------------|------|
| 1 | 40(遮光率：40%) | 1枚 |
| 2 | 50(遮光率：50%) | 1枚 |
| 3 | 60(遮光率：60%) | 1枚 |

糸に特殊な遮熱剤を練り込むことで従来品より遮熱効果が優れています。加工品の為、サイズ等お問い合わせ下さい。

ユニチカ 寒冷紗



商品番号 504

| NO | 規格 | 発注単位 |
|----|---------------|------|
| 1 | #500 92×100m | 1反 |
| 2 | #500 135×100m | 1反 |
| 3 | #500 150×100m | 1反 |
| 4 | #500 180×100m | 1反 |
| 5 | #500 210×100m | 1反 |
| 6 | #500 230×100m | 1反 |
| 7 | #500 270×100m | 1反 |
| 8 | #560 135×100m | 1反 |
| 9 | #560 180×100m | 1反 |

#500は白色です。

#560は黒色です。

1m毎のカット品も承ります。

タイレン 遮光ネット



商品番号 502

| NO | 規格 | 発注単位 |
|----|---------------|------|
| 1 | 95%(黒)1.8×50m | 1本 |
| 2 | 95%(黒)2.0×50m | 1本 |
| 3 | 86%(黒)1.8×50m | 1本 |
| 4 | 86%(黒)2.0×50m | 1本 |
| 5 | 75%(黒)1.8×50m | 1本 |
| 6 | 75%(黒)2.0×50m | 1本 |
| 7 | 50%(黒)1.8×50m | 1本 |
| 8 | 50%(黒)2.0×50m | 1本 |
| 9 | 38%(黒)1.8×50m | 1本 |
| 10 | 38%(黒)2.0×50m | 1本 |

耐久力があり、吸湿性がないため腐食せず、伸び縮みもしません。他にもシルバー、アルミもあります。サイズ加工出来ますのでお問い合わせ下さい。

水稻資材

畦畔平板



商品番号 510

| NO | 規 格 | 発注単位 |
|----|------------|------|
| 1 | 0.4×20×50m | 1巻 |
| 2 | 0.4×25×50m | 1巻 |
| 3 | 0.4×30×50m | 1巻 |
| 4 | 0.4×35×50m | 1巻 |
| 5 | 0.4×40×50m | 1巻 |
| 6 | 0.4×45×50m | 1巻 |
| 7 | 0.4×60×50m | 1巻 |

水田の漏水防止のほか、ハウスの裾からの冷氣侵入防止にも役立ちます。

畦畔波板



商品番号 511

| NO | 規 格 | 発注単位 |
|----|------------|------|
| 1 | 0.5×20×20m | 1巻 |
| 2 | 0.5×25×20m | 1巻 |
| 3 | 0.5×30×20m | 1巻 |
| 4 | 0.5×35×20m | 1巻 |
| 5 | 0.5×40×20m | 1巻 |
| 6 | 0.5×45×20m | 1巻 |
| 7 | 0.5×60×20m | 1巻 |

水田の漏水防止のほか、ハウスの裾からの冷氣侵入防止にも役立ちます。

アゼ板なみ

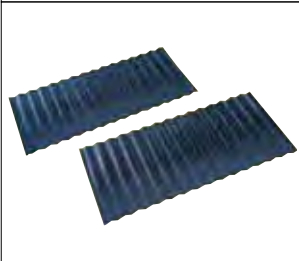

商品番号 512

| NO | 規 格 | 発注単位 |
|----|-----------|------|
| 1 | 30cm×1.2m | 1枚 |
| 2 | 40cm×1.2m | 1枚 |
| 3 | 50cm×1.2m | 1枚 |
| 4 | 60cm×1.2m | 1枚 |

材質にポリエチレンを使用しており、塩ビ板よりも長持ちします。

種籾ネット



商品番号 513

| NO | 規 格 | 発注単位 |
|----|--------------|------|
| 1 | 18 L (40×65) | 1枚 |
| 2 | 9 L (35×50) | 1枚 |

赤、青、黄、緑、白色の5色があります。

籾がら袋



商品番号 514

| NO | 規 格 | 発注単位 |
|----|-----------------|------|
| 1 | 透明0.07×700×1200 | 10枚 |
| 2 | 黒 0.07×700×1200 | 10枚 |

籾がらを入れておく袋です。

シルバーポリトウ



商品番号 515

| NO | 規 格 | 発注単位 |
|----|-------------|------|
| 1 | 水稻用 230×25m | 1本 |
| 2 | 水稻用 230×50m | 1本 |
| 3 | 水稻用 270×50m | 1本 |

適度の遮光・遮熱性能をもち、健苗作りに役立ちます。

苗箱敷紙



商品番号 516

| NO | 規 格 | 発注単位 |
|----|-----|------|
| 1 | | 100枚 |

苗箱の底に敷き、苗箱に根がからむのを防ぎます。

ラブマット



商品番号 517

| NO | 規 格 | 発注単位 |
|----|-------|------|
| 1 | 28×58 | 100枚 |

丈夫な育苗用敷紙です。取り出し作業が容易になります。

稲ハザ器



商品番号 518

| NO | 規 格 | 発注単位 |
|----|--------|------|
| 1 | 4段3脚 | 1脚 |
| 2 | 稲ハザ用横棒 | 1本 |

稲を干すのに使用します。

温水チューブ

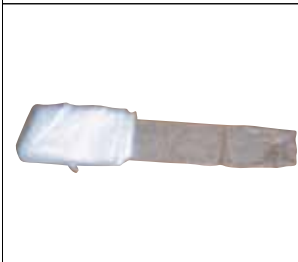

商品番号 519

| NO | 規 格 | 発注単位 |
|----|-----------|------|
| 1 | 15cm×100m | 1巻 |
| 2 | 13cm×100m | 1巻 |

シート

スカイシート



商品番号 530

| NO | 規 格 | 発注単位 |
|----|---------|------|
| 1 | 1.8×1.8 | 1枚 |
| 2 | 1.8×2.7 | 1枚 |
| 3 | 1.8×3.6 | 1枚 |
| 4 | 2.7×2.7 | 1枚 |
| 5 | 2.7×3.6 | 1枚 |
| 6 | 3.6×3.6 | 1枚 |
| 7 | 3.6×5.4 | 1枚 |
| 8 | 5.4×5.4 | 1枚 |
| 9 | 5.4×7.2 | 1枚 |
| 10 | 7.2×7.2 | 1枚 |
| 11 | 7.2×9 | 1枚 |
| 12 | 10×10 | 1枚 |

園芸・土木・農業・各種作業の防水・防風・遮光・防汚目的に使用いただけます。防寒性・防腐性に優れた全天候型シートです。

アグリシート



商品番号 531

| NO | 規 格 | 発注単位 |
|----|------------|------|
| 1 | 0.5m×100m | 1本 |
| 2 | 0.75m×100m | 1本 |
| 3 | 1m×100m | 1本 |
| 4 | 1.5m×100m | 1本 |
| 5 | 2m×100m | 1本 |
| 6 | 3m×100m | 2本 |
| 7 | 4m×100m | 3本 |

黒・シルバーグレー

高い遮光性により優れた防草効果を発揮し、農作業の環境改善に大きな効果が期待できます。サイズ加工出来ますのでお問い合わせ下さい。

生活資材

つよし手袋

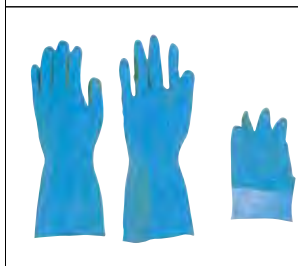

商品番号 532

| NO | 規 格 | 発注単位 |
|----|-----|------|
| 1 | S | 1双 |
| 2 | M | 1双 |
| 3 | L | 1双 |

ラクソク



商品番号 533

| NO | 規 格 | 発注単位 |
|----|-----------|------|
| 1 | S (二本指) | 1足 |
| 2 | M (二本指) | 1足 |
| 3 | L (二本指) | 1足 |
| 4 | L L (二本指) | 1足 |
| 5 | S (ブーツ) | 1足 |
| 6 | M (ブーツ) | 1足 |
| 7 | L (ブーツ) | 1足 |
| 8 | L L (ブーツ) | 1足 |

鳥追い資材

キラキラロープ



商品番号 540

| NO | 規格 | 発注単位 |
|----|------|------|
| 1 | 500m | 1巻 |

黄色に糸に銀色のラメを細かく散りばめたロープで、光の反射が鳥を寄せ付けません。

防鳥テグス5号



商品番号 543

| NO | 規格 | 発注単位 |
|----|-------|------|
| 1 | 1000m | 1巻 |

赤銀テープ



商品番号 541

| NO | 規格 | 発注単位 |
|----|-------------|------|
| 1 | 巾12mm×長さ90m | 5巻入 |

鳥追いモグラーズII



商品番号 544

| NO | 規格 | 発注単位 |
|----|----|------|
| 1 | | 1個 |

プロペラについた目玉が、風を受けてグルグル回り、鳥を威嚇します。同時に回るプロペラの振動が地中を伝わり、もぐらも寄せ付けなくなります。

ミヤライン糸



商品番号 542

| NO | 規格 | 発注単位 |
|----|--------------|------|
| 1 | 370d×2000m 白 | 1巻 |
| 2 | 370d×2000m 赤 | 1巻 |

モグラとり器



商品番号 545

| NO | 規格 | 発注単位 |
|----|----|------|
| 1 | | 1個 |

シグナル付きで捕獲できたことが分かります。

温度管理資材

ハウスローソク



商品番号 550

| NO | 規格 | 発注単位 |
|----|------------|------|
| 1 | 65φ×28.5cm | 1本 |

温床線



商品番号 551

床上の温度分布が均一に得られる為、不安定な気象条件を克服して健全な育苗が可能となります。

| NO | 品番 | 形式 | 電圧 | 容量 | 長さ | 備考 |
|----|-----------|----|------|------|------|-----|
| 1 | V-12530 | 単相 | 100V | 250W | 30m | 地中型 |
| 2 | V-1540 | 単相 | 100V | 500W | 40m | 地中型 |
| 3 | V-1560 | 単相 | 100V | 500W | 60m | 地中型 |
| 4 | V-110120 | 単相 | 100V | 1kW | 120m | 地中型 |
| 5 | V-2540 | 単相 | 200V | 500W | 40m | 地中型 |
| 6 | V-2560 | 単相 | 200V | 500W | 60m | 地中型 |
| 7 | V-210120 | 単相 | 200V | 1kW | 120m | 地中型 |
| 8 | VT-2540 | 三相 | 200V | 500W | 40m | 地中型 |
| 9 | VT-2560 | 三相 | 200V | 500W | 60m | 地中型 |
| 10 | VT-210120 | 三相 | 200V | 1kW | 120m | 地中型 |
| 11 | VN-1520 | 単相 | 100V | 500W | 20m | 空中型 |
| 12 | VN-2520 | 単相 | 200V | 500W | 40m | 空中型 |

グリーンサーモ



商品番号 552

| NO | 規格 | 発注単位 |
|----|------|------|
| 1 | 12 F | 1台 |
| 2 | 15 F | 1台 |

地中、空中の温度管理に欠かせない自動温度調節機です。

| NO | 品番 | 仕様・定格 | 接続コード |
|----|------|------------------------------|------------------|
| 1 | 12 F | AC100V・1200W | プラグ付き 長さ：1.4m |
| 2 | 15 F | AC100V・1500W AC200V・3000W | プラグなし 長さ：0.9m |

暗渠資材

暗渠バック サラサラ



商品番号 560

| NO | 規格 | 発注単位 |
|----|----|------|
| 1 | 2m | 1本 |

砕石や粉殻に変わる排水助材です。超軽量で簡単施工、耐久性に優れているため長期間使用できます。

ネトロンパイプ



商品番号 561

| NO | 規格 | 発注単位 |
|----|---------|------|
| 1 | E-50×4m | 1本 |
| 2 | E-65×4m | 1本 |
| 3 | E-75×4m | 1本 |

独自の網目状開孔部で抜群の給水効率を発揮します。

コルゲート管



商品番号 562

| NO | 規格 | 発注単位 |
|----|-------------|------|
| 1 | CS-50H×100m | 1巻 |
| 2 | CS-60H×50m | 1巻 |
| 3 | CS-75H×30m | 1巻 |

吸水性の良さと耐圧性に優れ、軽量で取り扱い易い暗渠配水管です。

農工具

平鍬



商品番号 620

| NO | 規 格 | 発注単位 |
|----|-----|------|
| 1 | 大 | 1丁 |
| 2 | 中 | 1丁 |
| 3 | 小 | 1丁 |

近正ぶどう鋏



商品番号 625

| NO | 規 格 | 発注単位 |
|----|-----------------|------|
| 1 | B500S直刃(155mm) | 1丁 |
| 2 | B500SL曲刃(155mm) | 1丁 |

ぶどう手入れ用。

四ッ鍬



商品番号 621

| NO | 規 格 | 発注単位 |
|----|-----|------|
| 1 | 大 | 1丁 |
| 2 | 中 | 1丁 |
| 3 | 小 | 1丁 |

アルス摘果鋏



商品番号 626

| NO | 規 格 | 発注単位 |
|----|---------------|------|
| 1 | 300 L (190mm) | 1丁 |
| 2 | 300 S (175mm) | 1丁 |

バチ鍬



商品番号 622

| NO | 規 格 | 発注単位 |
|----|------|------|
| 1 | 1寸 | 1丁 |
| 2 | 1寸2分 | 1丁 |
| 3 | 1寸5分 | 1丁 |

カボチャ鋏



商品番号 627

| NO | 規 格 | 発注単位 |
|----|-----|------|
| 1 | | 1丁 |

ふんずき鍬



商品番号 623

| NO | 規 格 | 発注単位 |
|----|-----|------|
| 1 | | 1丁 |

たけのこトン鍬



商品番号 624

| NO | 規 格 | 発注単位 |
|----|-----|------|
| 1 | 大 | 1丁 |
| 2 | 中 | 1丁 |
| 3 | 小 | 1丁 |

その他の資材

スコー スーパーローリータンク



商品番号 630

| NO | 規 格 | 発注単位 |
|----|---------|------|
| 1 | SLT100 | 1台 |
| 2 | SLT200 | 1台 |
| 3 | SLT300 | 1台 |
| 4 | SLT400 | 1台 |
| 5 | SLT500 | 1台 |
| 6 | SLT600 | 1台 |
| 7 | SLT800 | 1台 |
| 8 | SLT1000 | 1台 |
| 9 | SLT1200 | 1台 |
| 10 | SLT1500 | 1台 |
| 11 | SLT2000 | 1台 |
| 12 | SLT3000 | 1台 |

耐衝撃性・耐久性に優れた運搬用タンク。軽くて扱いも簡単です。

HB101



商品番号 631

| NO | 規 格 | 発注単位 |
|----|--------|------|
| 1 | 1L | 1本 |
| 2 | 500cc | 1本 |
| 3 | 100cc | 1本 |
| 4 | 顆粒300g | 1袋 |

天然植物活力液。肥料でも農薬でもありません。植物を元気にします。

グリーンサンパー



商品番号 632

| NO | 規 格 | 発注単位 |
|----|-----|------|
| 1 | V型 | 1台 |

手動式の肥料散布機です。ハンドルを持ち、ヘッドを左右に振ることで肥料が飛散します。

塩ビ波板

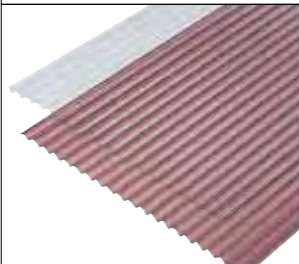

商品番号 633

| NO | 規 格 | 発注単位 |
|----|--------|------|
| 1 | 純透明 6尺 | 1枚 |
| 2 | 純透明 7尺 | 1枚 |
| 3 | 純透明 8尺 | 1枚 |
| 4 | 純透明 9尺 | 1枚 |
| 5 | 半透明 6尺 | 1枚 |
| 6 | 半透明 7尺 | 1枚 |
| 7 | 半透明 8尺 | 1枚 |
| 8 | 半透明 9尺 | 1枚 |

雪囲いや、下屋の屋根にご使用下さい。

ネルパックⅢ



商品番号 634

| NO | 規 格 | 発注単位 |
|----|-------|------|
| 1 | 30kg用 | 1袋 |

米の保存袋。付属のエアジレスにより袋内を真空にし、害虫などを寄せ付けません。エアジレスを交換すれば何度でもお使い頂けます。

ネルパッケージレス



商品番号 635

| NO | 規 格 | 発注単位 |
|----|-----|------|
| 1 | | 1P |
| 2 | | 5P |

上記ネルパックⅢ用の補充用の脱酸素剤です。

農イス



商品番号 636

| NO | 規 格 | 発注単位 |
|----|-----|------|
| 1 | | 1個 |

腰に巻いておけば、どこでもベタッと座れます。中腰での作業がなくなり、作業効率がグンとアップします。

農ゲタ



商品番号 637

| NO | 規 格 | 発注単位 |
|----|-----|------|
| 1 | | 1足 |

背丈の小さい女性でも、高いところに手が届きます。発砲の素材で非常に軽く、疲れません。

堆肥枠



商品番号 638

| NO | 規 格 | 発注単位 |
|----|-------------|------|
| 1 | A-22(550L) | 1個 |
| 2 | A-26(1100L) | 1個 |
| 3 | A-19(1520L) | 1個 |
| 4 | C-14(770L) | 1個 |
| 5 | C-24(1540L) | 1個 |
| 6 | H-18(1300L) | 1個 |
| 7 | H-28(2600L) | 1個 |

ポリエチレン製で丈夫に作ってあります。腐らず、劣化しにくく、長くお使い頂けます。

●写真は『A-12』です。

その他の資材

マルチホーラ



商品番号 639

| NO | 規 格 | 発注単位 |
|----|------------|------|
| 1 | H-150 | 1個 |
| 2 | H-120 | 1個 |
| 3 | H-105 | 1個 |
| 4 | H-90 | 1個 |
| 5 | H-110(開閉式) | 1個 |

立ったままでマルチごと植穴を空けられます。

てみ



商品番号 644

| NO | 規 格 | 発注単位 |
|----|-----|------|
| 1 | 大 | 1個 |
| 2 | 小 | 1個 |

スーパーカッター

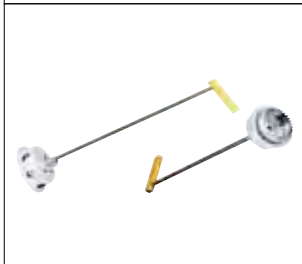

商品番号 640

| NO | 規 格 | 発注単位 |
|----|--------|------|
| 1 | MK-120 | 1個 |
| 2 | MK-80 | 1個 |
| 3 | MK-50 | 1個 |

トンネルマルチの穴あけ機です。刃は特殊鋼にハードクロム仕上げで、耐久性・切れ味とも抜群です。農ポリ・農ビにご使用できます。

苗カゴ



商品番号 645

| NO | 規 格 | 発注単位 |
|----|-----|------|
| 1 | 大 | 1個 |
| 2 | 小 | 1個 |

水稻の苗を入れる苗カゴ。田植え時の必需品です。

ふねこ



商品番号 641

| NO | 規 格 | 発注単位 |
|----|-------------|------|
| 1 | 大(90φ×90cm) | 1袋 |
| 2 | 中(90φ×60cm) | 1袋 |
| 3 | 小(60φ×60cm) | 1袋 |

ブルーシートの生地で作ってあります。落ち葉や籾殻など何でも入れられます。

1袋：2枚入りです。

散布型D桶



商品番号 646

| NO | 規 格 | 発注単位 |
|----|-----|------|
| 1 | 大 | 1個 |

肥料を入れる桶。肥料散布時の必需品です。

ポリジョーロ



商品番号 642

| NO | 規 格 | 発注単位 |
|----|-----|------|
| 1 | 10L | 1個 |
| 2 | 8L | 1個 |
| 3 | 6L | 1個 |
| 4 | 4L | 1個 |

白山笠



商品番号 647

| NO | 規 格 | 発注単位 |
|----|---------|------|
| 1 | 頭・あてセット | 1セット |
| 2 | 頭のみ | 1個 |
| 3 | あてのみ | 1個 |

玉縄



商品番号 643

| NO | 規 格 | 発注単位 |
|----|---------|------|
| 1 | 1分5厘 | 1玉 |
| 2 | 2分 | 1玉 |
| 3 | 2分5厘 | 1玉 |
| 4 | 3分(4kg) | 1玉 |
| 5 | 3分(7kg) | 1玉 |

灌水ノズル・灌水パイプ

ダブルレグノズル



●写真は「RH-3」

商品番号 650

| NO | 規格 | 発注単位 |
|----|------|------|
| 1 | RA-0 | 1個 |
| 2 | RA-1 | 1個 |
| 3 | RA-2 | 1個 |
| 4 | RA-5 | 1個 |
| 5 | RH-1 | 1個 |
| 6 | RH-2 | 1個 |
| 7 | RH-3 | 1個 |
| 8 | RH-4 | 1個 |

矢野式ノズル



商品番号 654

| NO | 規格 | 発注単位 |
|----|--------------|------|
| 1 | No.9赤 プラスチック | |
| 2 | No.6赤 プラスチック | |
| 3 | B-3融雪 シンチュウ | |

| 規格 | 圧力 (kg/cm) | 水量 (L/分) | 散水直径 (m) |
|-------|---------------|-------------|-------------|
| No.9赤 | 0.3 | 0.8 | 1.2 |
| No.6赤 | 0.3 | 1.4 | 1.2 |
| B-3融雪 | 0.5 | 1.5 | 1.2 |

GNノズル



●写真は「GN-37」

商品番号 651

| NO | 規格 | 発注単位 |
|----|-------|------|
| 1 | GN-10 | 1個 |
| 2 | GN-37 | 1個 |

| 規格 | 圧力 (kg/cm) | 水量 (L/分) | 散水直径 (m) |
|-------|---------------|-------------|-------------|
| GN-10 | 2.0 | | |
| GN-37 | 2.0 | 8.5 | 6.0 |

360°霧状の散水ができます。

セキスイ灌水ノズル



商品番号 655

| NO | 規格 | 発注単位 |
|----|--------------|------|
| 1 | 両側扇形(120°)薄緑 | 1個 |
| 2 | 円形(360°)薄緑 | 1個 |
| 3 | 半円(180°)薄緑 | 1個 |

UMシャワー



商品番号 652

| NO | 規格 | 発注単位 |
|----|----------|------|
| 1 | UM-20 4m | 1本 |
| 2 | UM-25 4m | 1本 |
| 3 | UM-31 4m | 1本 |

特殊樹脂3層構造散水パイプ。熱膨張率が低いので温度変化に強く、ハウス内の温度上昇によるパイプの蛇行や、膨張によって起こる被覆素材の破損を防ぎます。

UMシャワー(2穴)



商品番号 653

| NO | 規格 | 発注単位 |
|----|-------------|------|
| 1 | UM-25 4m 2穴 | 1本 |
| 2 | UM-30 4m 2穴 | 1本 |

GNノズル取付用に穴あけ加工してあります。

セキスイ灌水パイプ



商品番号 656

| NO | 規格 | 発注単位 |
|----|-----------------|------|
| 1 | 2.8(内)×32(外)×4m | 1本 |

専用の灌水ノズル(両側扇形)を取り付けてご使用ください。
4穴・6穴・10穴

| 散水量 (L/分) | 散水量 (L/分) | 散水飛距離 | |
|--------------|--------------|--------|-------|
| | | 長さ(cm) | 幅(cm) |
| 1.4 | 1.4 | 90 | 160 |

灌水パイプGNノズル用



商品番号 657

| NO | 規格 | 発注単位 |
|----|-------------|------|
| 1 | VP-25×4m 2穴 | 1本 |
| 2 | VP-30×4m 2穴 | 1本 |

通常の塩ビ管(VP)にGNノズルを取付できるような穴あけ加工してあります。

ダブルレグ 全円散水ノズル

■頭上灌水



- 作物：ホウレン草、チンゲン菜、ミズ菜、小松菜、春菊、小ネギ、サニーレタス、ニラ、イチゴ定植、水稻育苗、鉢花、デンドロビウム、シンビウム



〈性能表〉

| ノズル | 圧力 (MPa) | 流量 (リットル/分) | 散水半径 (m) |
|------|----------|-------------|----------|
| RA-0 | 0.2 | 3.9 | 2.0 |
| RA-1 | 0.2 | 6.8 | 3.3 |
| RA-2 | 0.2 | 9.3 | 3.5 |
| RA-5 | 0.2 | 10.1 | 4.0 |

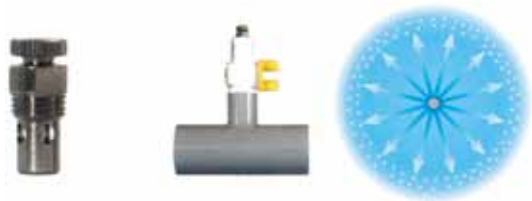

ダブルレグ 半円散水ノズル

■サイド灌水

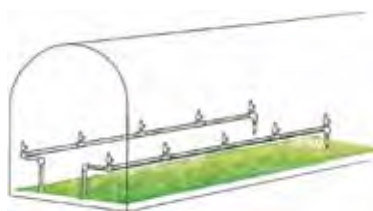

〈性能表〉

| ノズル | 圧力 (MPa) | 流量 (リットル/分) | 散水半径 (m) |
|------|----------|-------------|----------|
| RH-1 | 0.2 | 4.7 | 3.1 |
| RH-2 | 0.2 | 7.6 | 3.3 |
| RH-3 | 0.2 | 8.4 | 4.8 |
| RH-4 | 0.2 | 10.3 | 5.1 |



管口径別灌水延長距離・灌水量

| ノズル | RA-0 | RA-1 | RA-2 | RA-5 | RH-1 | RH-2 | RH-3 | RH-4 |
|---------------|------|----------|----------|----------|------|---------|----------|----------|
| ノズル取り付け間隔 | 2m | 2m | 2m | 2m・3m | 2m | 2m | 2m・3m | 2m・4m |
| 適合ハウス間口 | 3.6m | 3.7~4.5m | 4.5~5.4m | 5.5~7.2m | 4.5 | 4.5~5.4 | 5.6~7.0m | 7.1~8.0m |
| ハウス長さ(管口径20φ) | 24m | 18m | 14m | 12m・15m | 20m | 16m | 14m・18m | 12m・15m |
| ハウス長さ(管口径25φ) | 44m | 26m | 20m | 20m・24m | 36m | 24m | 22m・27m | 18m・24m |
| ハウス長さ(管口径30φ) | 76m | 36m | 30m | 28m・36m | 48m | 34m | 32m・39m | 28m・36m |
| ハウス長さ(管口径40φ) | 100m | 58m | 46m | 44m・57m | 74m | 54m | 50m・63m | 44m・57m |
| 灌水量(mm/5分) | 2.7 | 4.6~3.8 | 5.1~4.3 | 4.6~3.5 | 5.3 | 8.4~7.0 | 7.0~6.0 | 7.2~6.4 |

ハンガースプレーセット (頭上配管型スプリンクラーセット)



▲育苗に

逆吊専用のスプリンクラーなので標準セット(4mmチューブ)なら3.5間(6.3m) 大水量タイプ(7mmチューブ)なら4間(7.2m)まで1ラインで散水できます。 ストッパーを標準装備していますので前ダレ後ダレがありません。 オプションで霧になるのを防ぐアンチミストパーツもご用意できます。



生産者からの一言

ホウレン草は水滴が当たると葉に穴が開き、質が落ちるので今まで手かん水をしていました。このハンガースプレーセットはそんなことも無くかん水しています。また育成のバラツキがほとんど無く同じように成長するので大変助かっています。

千葉県野菜農家

逆吊専用のスプリンクラーの定流量タイプです。特に果樹等の水分管理をしたい時に使用します。



●塩ビ式配管例 (低価格で導入できます)

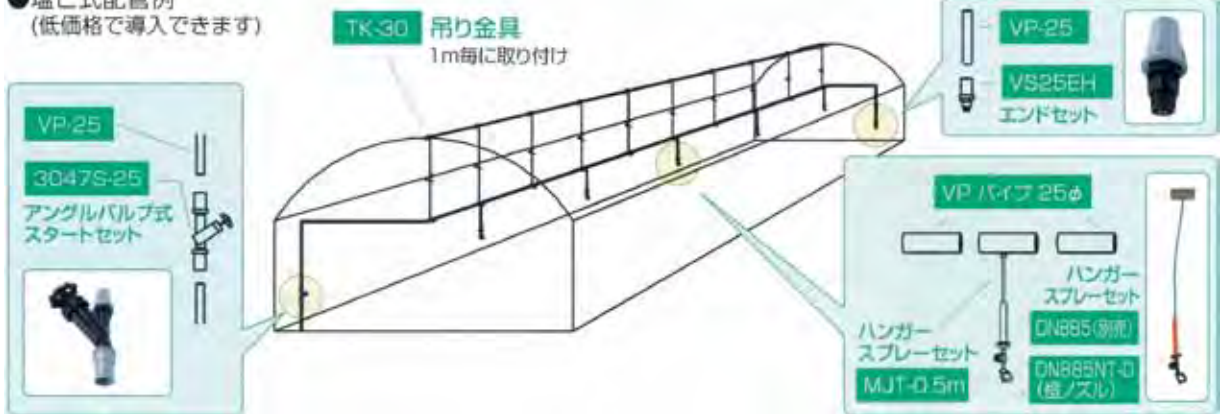

●ポリエチレンパイプ式 耐久性が高く、環境にやさしい。



ポリエチレンパイプ

| 商品番号 | 規格 |
|--------|-----------------------------|
| PP3226 | 外径20mm×内径16mm 60m・120m巻き |
| PP3227 | 外径25mm×内径21mm 60m・120m巻き |

使用圧力 0.55MPa以下(水温20℃時)
使用水温 30℃以下

ポリエチレンパイプ

| 商品番号 | 規格 |
|--------|----------------------------|
| PP3226 | 外径32mm×内径26mm 60m・90m巻き |
| PP3227 | 外径40mm×内径33mm 90m巻き |

使用圧力 0.55MPa以下(水温20℃時)
使用水温 30℃以下

灌水チューブ

マイカエース



商品番号 660

| NO | 規格 | 発注単位 |
|----|------------|------|
| 1 | 0.2×50×100 | 1巻 |
| 2 | 0.2×50×150 | 1巻 |
| 3 | 0.2×50×200 | 1巻 |

色：青
 ピッチ：200mm
 孔径：0.8mm

セフティーチューブ



商品番号 661

| NO | 規格 | 発注単位 |
|----|------------|------|
| 1 | 0.2×50×100 | 1巻 |
| 2 | 0.2×50×200 | 1巻 |

色：青、黒
 ピッチ：200mm、150mm
 孔径：0.8mm、0.6mm

レーザー穴なので均一に灌水できます。

フィルター

ディスクフィルター



商品番号 670

| NO | 規格 | 発注単位 |
|----|--------|------|
| 1 | AR-311 | |

取り付け口径：25mm
 フィルターメッシュ 黄 80#
 赤 120#
 黒 140#

スクリーンフィルター



商品番号 671

| NO | 規格 | 発注単位 |
|----|--------|------|
| 1 | AKY385 | |

取り付け口径：25mm/30mm
 フィルターメッシュ 黒 80#
 赤 120#
 茶 150#

スミサンスイ

スミサンスイRハウスワイド

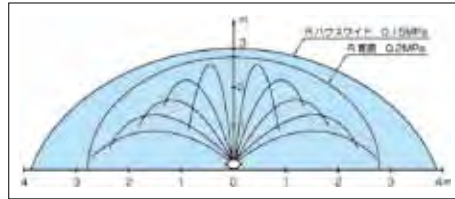

スミサンスイRハウスワイド散水イメージ図

商品番号 680

| NO | 規格 | 発注単位 |
|----|-------------------|------|
| 1 | スミサンスイRハウスワイド100m | 1巻 |
| 2 | スミサンスイR育苗ワイド100m | 1巻 |

チューブ折径：62mm

ケース入数：2巻

スミサンスイR露地ワイド

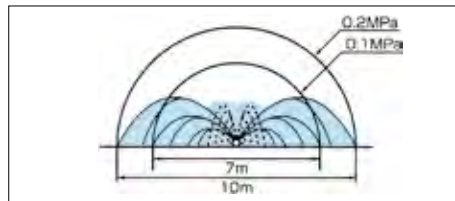

スミサンスイR露地ワイド散水イメージ図

商品番号 681

| NO | 規格 | 発注単位 |
|----|------------------|------|
| 1 | スミサンスイR露地ワイド100m | 1巻 |

チューブ折径：62mm

ケース入数：2巻

スミサンスイマルチ

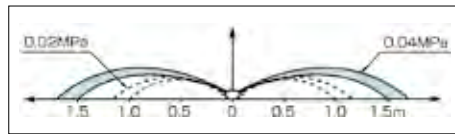

スミサンスイマルチ散水イメージ図

商品番号 682

| NO | 規格 | 発注単位 |
|----|------------------|------|
| 1 | スミサンスイマルチ-60 | 1巻 |
| 2 | スミサンスイマルチ-100 | 1巻 |
| 3 | スミサンスイマルチ-100-03 | 1巻 |

チューブ折径50mm

| | 60 | 100 | 100-3 |
|-------|------|-------|-------|
| 片側ピッチ | 60mm | 100mm | 100mm |
| 孔径 | 0.2 | 0.2 | 0.3 |

ケース入数：5巻

小さく散水する

●小畝毎の灌水管理に、育苗全般にも最適！

スミサンスイ ミニA 200m巻

適正使用圧力 ~0.04MPa

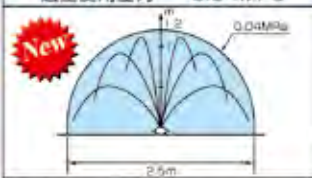

- 高性能かつ低コストが魅力！
- 折径42mmと細身のタイプです。

| ミニA | 0.02MPa | 0.04MPa |
|-----|---------|---------|
| 60m | 0.27 | 0.39 |

※表中の数値の単位：L/分・m

スミサンスイ M/M-03 100m巻 200m巻

適正使用圧力 ~0.04MPa

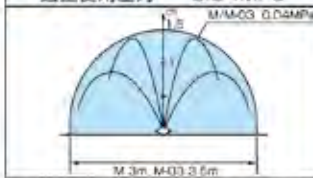

- M、M-03、マークIIは噴霧散水タイプの定番。

ハウスのみならず、露地でもご使用いただけます。

| M | 0.04MPa | M-03 | 0.04MPa |
|------|---------|------|---------|
| 40m | 0.43 | 40m | 0.89 |
| 100m | 0.28 | 60m | 0.85 |

スミサンスイ マークII 100m巻 200m巻

適正使用圧力 ~0.08MPa

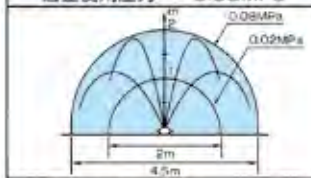

| マークII | 0.02MPa | 0.08MPa |
|-------|---------|---------|
| 50m | 0.18 | 0.44 |
| 100m | 0.13 | 0.34 |

ミストエース20 ポット育苗 100m巻 200m巻 2種標準箱式

適正使用圧力 0.15~0.2MPa

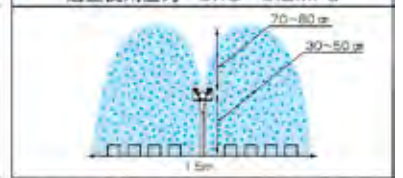

- ミスト噴霧でポットへの灌水が手軽に行えます。ベンチ育苗などに。
- ポットから30~50cm上方に設置します。(ミストエース-R専用保持具+直管19φパイプ使用)

| ポット育苗 | 0.15MPa | 0.2MPa |
|-------|---------|--------|
| 60m | 0.48 | 0.55 |

配管資材

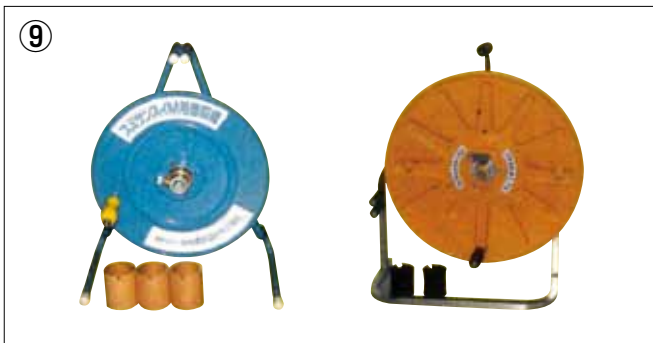
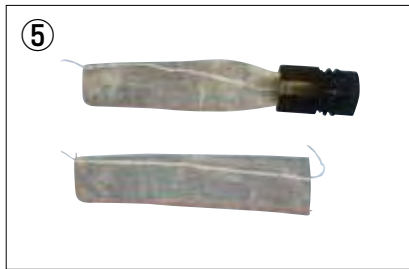

| No | 商品名 | 規格 |
|----|------------|------------------------------------|
| ① | ワンタッチニップル | 20、25 |
| ② | ジョイント | 緑、白(緑はスミスンスイマルチ専用、白はスミチューブ専用) |
| ③ | ワンタッチストッパー | ワンタッチストッパー、ワンタッチストッパー-R |
| ④ | パッカー式吊り具 | 25S、28S、32S、45S、22L、25L、32L※ |
| ⑤ | チューブフィルター | チューブフィルター穴(赤糸) スミスンスイR、ミストエース用 |
| | | チューブフィルター-ST(青糸)スミチューブ用 |
| | | スミチューブフィルター-M(白糸)スミスンスイM、マークⅡ、マルチ用 |
| | | チューブフィルター-MA20(黄色)ミストエース20用、ミニA用 |
| ⑥ | スクリーニップル | |
| ⑦ | スクリージョイント | |
| ⑧ | スクリーストッパー | |
| ⑨ | 巻取機 | スミスンスイM用、スミスンスイR用 |
| ⑩ | チューブ別接続方法 | |

灌水チューブ用継手

パッカー式吊り具



商品番号 690

| NO | 規格 | 発注単位 |
|----|------|------|
| 1 | 22 S | 1個 |
| 2 | 22 L | 1個 |
| 3 | 25 L | 1個 |
| 4 | 32 S | 1個 |
| 5 | 32 L | 1個 |

サイド灌水のミストエースをパッカーで取り付けられます。
※Lタイプ：補強パイプ(筋交パイプ)使用ハウス用です。
100セット/1箱

ワンタッチニップル



商品番号 691

| NO | 規格 | 発注単位 |
|----|-----|------|
| 1 | 20用 | 1個 |
| 2 | 25用 | 1個 |

スミチューブをこれに取り付けることで、塩ビ継手に接続することが可能になります。

ワンタッチストッパー

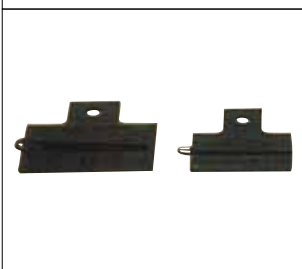

商品番号 692

| NO | 規格 | 発注単位 |
|----|--------------|------|
| 1 | ワンタッチストッパー | 1枚 |
| 2 | ワンタッチストッパー-R | 1枚 |

スミスアンスイまたはスミチューブエンド部分に取り付けて止水します。

L T 兼用継手



商品番号 693

| NO | 規格 | 発注単位 |
|----|--------------|------|
| 1 | 緑 (32×25×32) | 1個 |
| 2 | 緑 (32×32×32) | 1個 |

緑はスミスアンスイマルチ専用、青はスミチューブ専用の継手です。

ジョイント

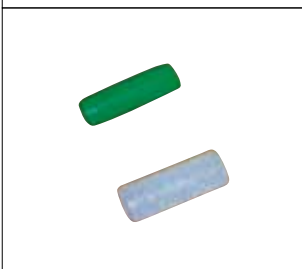

商品番号 694

| NO | 規格 | 発注単位 |
|----|-------------|------|
| 1 | 緑 (25φ×25φ) | 1個 |
| 2 | 白 (32φ×32φ) | 1個 |

緑はスミスアンスイマルチ専用、白はスミチューブ専用のジョイントです。

配管資材

給水用塩ビパイプ



商品番号 700

| NO | 規格 | 発注単位 |
|----|----------|------|
| 1 | VP-50 4m | 1本 |
| 2 | VP-40 4m | 1本 |
| 3 | VP-30 4m | 1本 |
| 4 | VP-28 4m | 1本 |
| 5 | VP-25 4m | 1本 |
| 6 | VP-20 4m | 1本 |
| 7 | VP-16 4m | 1本 |
| 8 | VP-13 4m | 1本 |

排水用塩ビパイプ



商品番号 701

| NO | 規格 | 発注単位 |
|----|-----------|------|
| 1 | VU-150 4m | 1本 |
| 2 | VU-125 4m | 1本 |
| 3 | VU-100 4m | 1本 |
| 4 | VU-75 4m | 1本 |
| 5 | VU-65 4m | 1本 |
| 6 | VU-50 4m | 1本 |
| 7 | VU-40 4m | 1本 |

TSソケット

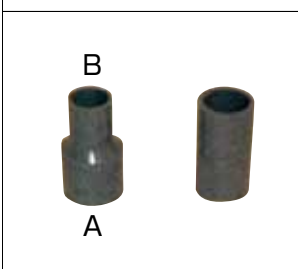

商品番号 702

| NO | 規格(A×B) | 発注単位 |
|----|---------|------|
| 1 | 50×50 | 1個 |
| 2 | 50×40 | 1個 |
| 3 | 50×30 | 1個 |
| 4 | 50×28 | 1個 |
| 5 | 50×25 | 1個 |
| 6 | 50×20 | 1個 |
| 7 | 40×40 | 1個 |
| 8 | 40×30 | 1個 |
| 9 | 40×28 | 1個 |
| 10 | 40×25 | 1個 |
| 11 | 40×20 | 1個 |
| 12 | 30×30 | 1個 |
| 13 | 30×28 | 1個 |
| 14 | 30×25 | 1個 |
| 15 | 30×20 | 1個 |
| 16 | 28×28 | 1個 |
| 17 | 28×25 | 1個 |
| 18 | 25×25 | 1個 |
| 19 | 25×20 | 1個 |
| 20 | 25×16 | 1個 |
| 21 | 25×13 | 1個 |
| 22 | 20×20 | 1個 |
| 23 | 20×16 | 1個 |
| 24 | 20×13 | 1個 |
| 25 | 16×16 | 1個 |
| 26 | 16×13 | 1個 |
| 27 | 13×13 | 1個 |

塩ビパイプと塩ビパイプを直線につなぐときに使用します。

●スミスアンスイシリーズは、他にもたくさんの継手があります。

配管資材

TSチーズ

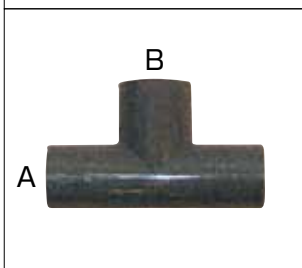

商品番号 703

| NO | 規格(A×B) | 発注単位 |
|----|---------|------|
| 1 | 50×50 | 1個 |
| 2 | 50×40 | 1個 |
| 3 | 50×30 | 1個 |
| 4 | 50×28 | 1個 |
| 5 | 50×25 | 1個 |
| 6 | 50×20 | 1個 |
| 7 | 40×40 | 1個 |
| 8 | 40×30 | 1個 |
| 9 | 40×28 | 1個 |
| 10 | 40×25 | 1個 |
| 11 | 40×20 | 1個 |
| 12 | 30×30 | 1個 |
| 13 | 30×28 | 1個 |
| 14 | 30×25 | 1個 |
| 15 | 30×20 | 1個 |
| 16 | 28×28 | 1個 |
| 17 | 28×25 | 1個 |
| 18 | 25×25 | 1個 |
| 19 | 25×20 | 1個 |
| 20 | 25×16 | 1個 |
| 21 | 25×13 | 1個 |
| 22 | 20×20 | 1個 |
| 23 | 20×16 | 1個 |
| 24 | 20×13 | 1個 |
| 25 | 16×16 | 1個 |
| 26 | 16×13 | 1個 |
| 27 | 13×13 | 1個 |

TSエルボ



商品番号 704

| NO | 規格 | 発注単位 |
|----|----|------|
| 1 | 50 | 1個 |
| 2 | 40 | 1個 |
| 3 | 30 | 1個 |
| 4 | 28 | 1個 |
| 5 | 25 | 1個 |
| 6 | 20 | 1個 |
| 7 | 16 | 1個 |
| 8 | 13 | 1個 |

TSキャップ



商品番号 705

| NO | 規格 | 発注単位 |
|----|----|------|
| 1 | 50 | 1個 |
| 2 | 40 | 1個 |
| 3 | 30 | 1個 |
| 4 | 28 | 1個 |
| 5 | 25 | 1個 |
| 6 | 20 | 1個 |
| 7 | 16 | 1個 |
| 8 | 13 | 1個 |

TSバルブソケット



商品番号 706

| NO | 規格 | 発注単位 |
|----|----|------|
| 1 | 50 | 1個 |
| 2 | 40 | 1個 |
| 3 | 30 | 1個 |
| 4 | 28 | 1個 |
| 5 | 25 | 1個 |
| 6 | 20 | 1個 |
| 7 | 16 | 1個 |
| 8 | 13 | 1個 |

ボールバルブ

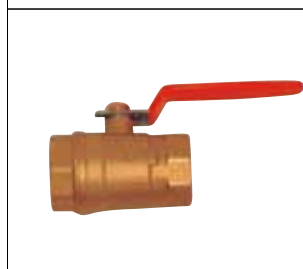

商品番号 707

| NO | 規格 | 発注単位 |
|----|-------|------|
| 1 | TH-50 | 1個 |
| 2 | TH-40 | 1個 |
| 3 | TH-30 | 1個 |
| 4 | TH-25 | 1個 |
| 5 | TH-20 | 1個 |

スリースバルブ



商品番号 708

| NO | 規格 | 発注単位 |
|----|-------|------|
| 1 | TH-50 | 1個 |
| 2 | TH-40 | 1個 |
| 3 | TH-30 | 1個 |
| 4 | TH-25 | 1個 |
| 5 | TH-20 | 1個 |

配管資材

カップリング



商品番号 709

| NO | 規 格 | 発注単位 |
|----|-----------|------|
| 1 | L 21-1-50 | 1個 |
| 2 | L 21-1-40 | 1個 |
| 3 | L 21-1-25 | 1個 |
| 4 | L 21-1-20 | 1個 |

カップリング



商品番号 710

| NO | 規 格 | 発注単位 |
|----|-----------|------|
| 1 | L 21-2-50 | 1個 |
| 2 | L 21-2-40 | 1個 |
| 3 | L 21-2-25 | 1個 |
| 4 | L 21-2-20 | 1個 |

カップリング



商品番号 711

| NO | 規 格 | 発注単位 |
|----|-----------|------|
| 1 | L 22-2-50 | 1個 |
| 2 | L 22-2-40 | 1個 |
| 3 | L 22-2-25 | 1個 |
| 4 | L 22-2-20 | 1個 |

自動水抜き弁



商品番号 712

| NO | 規 格 | 発注単位 |
|----|---------|------|
| 1 | F-25 | 1個 |
| 2 | F-30セット | 1個 |

接着剤



商品番号 713

| NO | 規 格 | 発注単位 |
|----|------|------|
| 1 | 100g | 1個 |
| 2 | 500g | 1個 |

コンテナ

リスコンテナ MB-12



商品番号 800

| | |
|------|-------------|
| 外寸 | 630×440×136 |
| 内寸 | 589×399×130 |
| 有効内寸 | 582×392×120 |
| 容量 | 28L |
| 梱包数 | 5個 |
| 色 | ブルー、イエロー |
| 使用例 | なし、トマト |

リスコンテナ M-30



商品番号 805

| | |
|-------|-------------|
| 手持付外寸 | 630×507×314 |
| 外寸 | 630×480×314 |
| 内寸 | 590×437×310 |
| 底寸 | 540×390 |
| 容量 | 72L |
| 梱包数 | 10個 |
| 色 | ブルー、イエロー |
| 使用例 | |

セキスイコンテナNS-20-S



商品番号 801

| | |
|------|----------------|
| 外寸 | 624×434×H192mm |
| 上部内寸 | 578×388×H188mm |
| 有効内寸 | 570×380×H180mm |
| 容量 | 42L |
| 梱包数 | 4個 |
| 色 | イエロー |
| 使用例 | |

セキスイコンテナBK-80-II



商品番号 806

| | |
|------|----------------|
| 外寸 | 686×486×H341mm |
| 上部内寸 | 620×440×H333mm |
| 有効内寸 | 長辺576×短辺396 |
| 容量 | 80L |
| 梱包数 | 5個 |
| 色 | ブルー |
| 使用例 | |

サンテナー A#80K(ハンドル付き)



商品番号 802

| | |
|------|---------------|
| 外寸 | 684×480×345mm |
| 内寸 | 630×430×333mm |
| 有効内寸 | 579×359×308mm |
| 容量 | 79.6L |
| 梱包数 | 5個 |
| 色 | ブルー、イエロー |
| 使用例 | 大根 |

サンテナー B#19



商品番号 807

| | |
|------|-------------|
| 外寸 | 580×360×123 |
| 内寸 | 540×330×113 |
| 有効内寸 | 531×321×105 |
| 容量 | 19.7L |
| 梱包数 | 10個 |
| 色 | ブルー、イエロー |
| 使用例 | ミニトマト |

サンテナー B#21



商品番号 803

| | |
|------|-------------|
| 外寸 | 493×315×178 |
| 内寸 | 445×285×168 |
| 有効内寸 | 435×275×160 |
| 容量 | 20.4L |
| 梱包数 | 10個 |
| 色 | ブルー、イエロー |
| 使用例 | トマト |

サンテナー B#42



商品番号 808

| | |
|------|-------------|
| 外寸 | 619×429×195 |
| 内寸 | 581×391×190 |
| 有効内寸 | 573×383×180 |
| 容量 | 42.4L |
| 梱包数 | 5個 |
| 色 | ブルー、イエロー |
| 使用例 | トマト |

サンテナー 玉コンA型



商品番号 804

| | |
|------|-------------|
| 外寸 | 525×370×305 |
| 内寸 | 487×330×298 |
| 有効内寸 | 477×320×288 |
| 容量 | 46.7L |
| 梱包数 | 8個 |
| 色 | 青、黄 |
| 使用例 | 玉ねぎ、サツマイモ |

サンテナー B#55-1



商品番号 809

| | |
|------|-------------|
| 外寸 | 900×300×248 |
| 内寸 | 850×260×240 |
| 有効内寸 | 844×254×234 |
| 容量 | 52.1L |
| 梱包数 | 6個 |
| 色 | 黄 |
| 使用例 | 長いも |

* 上記コンテナは、バラ出荷可能ですが、別途梱包割れ運賃がかかります。

パレット

パレット



商品番号 810

| NO | 規格 | 発注単位 |
|----|-----------|------|
| 1 | R4-1111-2 | 2枚 |

1100×1100×150mm
四方差し 両面使用型

パレット



商品番号 811

| NO | 規格 | 発注単位 |
|----|-------------|------|
| 1 | R2-1114 F-4 | 2枚 |

1100×1400×145mm
二方差し 両面使用型

※その他の規格、他メーカーも取扱いしております。

誘引用結束機

野菜・果物の誘引・結束に使用します。

テープナー



商品番号 812

| NO | 規格 | 発注単位 |
|----|---------|------|
| 1 | HT-A(N) | 1袋 |
| 2 | HT-B(N) | 1袋 |

A：果樹用
B：野菜用

テープナーテープ



商品番号 815

| NO | 規格 | 発注単位 |
|----|--------------------|------|
| 1 | T-10 0.1×11mm×40m | 10巻 |
| 2 | T-15 0.15×11mm×26m | 10巻 |
| 3 | T-25 0.25×11mm×16m | 10巻 |

ケース入数：(小箱10巻入)×30箱
色：T-10(白)、T-15(青)、T-25(赤)

写真は「T-10」

テープナーステーブル



商品番号 813

| NO | 規格 | 発注単位 |
|----|-------|------|
| 1 | 604EL | 小箱 |

小箱4,800本入り

光分解テープ



商品番号 816

| NO | 規格 | 発注単位 |
|----|---------------------|------|
| 1 | 100-R 0.1×11mm×38m | 10巻 |
| 2 | 200-R 0.2×11mm×19m | 10巻 |
| 3 | 200-L 0.2×11mm×19mm | 10巻 |

100-R(クリーム) ブドウ(デラ)用
200-R(緑) トマト・キュウリ用
200-L(ピンク) キウイ、ブドウ(大粒)用
ケース入数：30個

とめたつ



商品番号 814

| NO | 規格 | 発注単位 |
|----|--------|------|
| 1 | 100-TM | |

果樹・野菜誘引作業用

とめたつテープSタイプ



商品番号 817

| NO | 規格 | 発注単位 |
|----|----------|------|
| 1 | 11mm×30m | 10巻 |

ケース入数：10巻

野菜結束機

野菜や花卉の一定量を束ね、バラケを防止し外観を整えます。結束機は手動から電動まで用途・作業に合わせた機種を選定。テープに産地名や宣伝文句などを入れてアピールすることもできます。

おびまる結束機



商品番号 820

| NO | 規 格 | 発注単位 |
|----|-------|------|
| 1 | HT-H1 | 1台 |

手巻き
テープのムダな引き出しを防ぐ
圧着ブレーキや、テープを最適
な長さにセットできるスライド
式のカットが付いています。

おびまる結束機



商品番号 825

| NO | 規 格 | 発注単位 |
|----|-------|------|
| 1 | HT-M2 | 1台 |

手動式
対象物に合わせた力で結束でき
ます。

おびまるテープ



商品番号 821

| NO | 規 格 | 発注単位 |
|----|-----------|------|
| 1 | 15mm×100m | 10巻 |
| 2 | 20mm×100m | 10巻 |

15mm ケース入数：160巻
20mm ケース入数：80巻
紫 新鮮野菜 印刷入り
別注印刷可

たばねら結束機



商品番号 826

| NO | 規 格 | 発注単位 |
|----|------|------|
| 1 | 300V | 1台 |

手巻き
シンプルな構造で扱いやすく、
耐久性にも優れています。
手巻き式なので誰でも簡単に結束
ができます。

たばねら結束機



商品番号 822

| NO | 規 格 | 発注単位 |
|----|-------|------|
| 1 | 3000V | 1台 |

合掌貼り結束機

たばねら結束機



商品番号 827

| NO | 規 格 | 発注単位 |
|----|----------|------|
| 1 | 3000V-II | 1台 |

手巻き

たばねら結束機



商品番号 823

| NO | 規 格 | 発注単位 |
|----|-------|------|
| 1 | 5000V | 1台 |

電動式合掌貼り結束機

たばねらテープ



商品番号 828

| NO | 規 格 | 発注単位 |
|----|-----------|------|
| 1 | 15mm×100m | 10巻 |
| 2 | 20mm×100m | 10巻 |

15mm ケース入数：160巻
20mm ケース入数：80巻
紫 新鮮野菜 印刷入り
別注印刷可

ニチバン バックシーラー



商品番号 824

| NO | 規 格 | 発注単位 |
|----|---------|------|
| 1 | BS-2200 | 1台 |

軽い作業で、しっかり結束

バックシーリングテープ



商品番号 829

| NO | 規 格 | 発注単位 |
|----|------------------|------|
| 1 | No.430 (9mm×35m) | 20巻 |
| 2 | No.540 (9mm×50m) | 20巻 |

色：赤、黄、青、緑、白

結束・誘引紐

PPハイトープ



商品番号 830

| NO | 規格 | 発注単位 |
|----|--------|------|
| 1 | # 65白 | 1巻 |
| 2 | # 65着色 | 1巻 |
| 3 | #100白 | 1巻 |
| 4 | #100着色 | 1巻 |

梱包5巻

色：赤、青、黄、緑、紫

PPロープ



商品番号 835

| NO | 規格 | 発注単位 |
|----|---------------|------|
| 1 | # 65(5mm) 白 | 1巻 |
| 2 | # 85(5.5mm) 白 | 1巻 |
| 3 | #100(6mm) 白 | 1巻 |
| 4 | #130(7mm) 白 | 1巻 |
| 5 | #200(8mm) 白 | 1巻 |

PPバンド



商品番号 831

| NO | 規格 | 発注単位 |
|----|-----------|------|
| 1 | 15.5×1000 | 1巻 |
| 2 | 15.5×2500 | 1巻 |
| 3 | 12×3000 | 1巻 |

色：透明(白)、青、赤、黄、緑
自動結束機用バンド

ポリベル



商品番号 836

| NO | 規格 | 発注単位 |
|----|-----------|------|
| 1 | #20(500m) | 1巻 |
| 2 | #24(500m) | 1巻 |

色：白、赤、青、黄、緑、紫
#20 ケース入数：20巻
#24 ケース入数：10巻

ハッポロープ



商品番号 832

| NO | 規格 | 発注単位 |
|----|---------------|------|
| 1 | # 5(4mm×500m) | 1巻 |
| 2 | #10(8mm×500m) | 1巻 |
| 3 | #40(5mm×500m) | 1巻 |

#5, #10 ベージュ

#40 青色

ケース入数：10巻

ビニコンロープ



商品番号 837

| NO | 規格 | 発注単位 |
|----|--------------|------|
| 1 | 2.5mm(約600m) | 1巻 |
| 2 | 3mm(約430m) | 1巻 |
| 3 | 3.5mm(約330m) | 1巻 |

リстонテープ



商品番号 833

| NO | 規格 | 発注単位 |
|----|---------|------|
| 1 | 玉巻 400m | 1巻 |

色：白、赤、青、黄、緑、紫、
シルバー

ケース入数：40巻

野菜の結束や、トマト・メロン
などの誘引に便利です。

サフラン誘引紐



商品番号 838

| NO | 規格 | 発注単位 |
|----|------------|------|
| 1 | シルバー 1000m | 1巻 |

ケース入数：9巻

銀色：ミナミキイロなどのス
リップス・アブラムシの忌避に
は効果抜群です。

トインペアロープ



商品番号 834

| NO | 規格 | 発注単位 |
|----|------------|------|
| 1 | 3mm×500m | 10巻 |
| 2 | 3.5mm×500m | 8巻 |

果樹枝の誘引用ロープ。天然素
材を使用し、廃棄時も分解して
土に還るエコ製品です。

封函資材

日東クラフトテープ



商品番号 840

| NO | 規 格 | 発注単位 |
|----|------------|------|
| 1 | 38mm 白(1P) | 1巻 |
| 2 | 38mm 白(6P) | 6巻 |
| 3 | 38mm 茶(1P) | 1巻 |
| 4 | 38mm 茶(6P) | 6巻 |
| 6 | 50mm 白(1P) | 1巻 |
| 8 | 50mm 茶(1P) | 1巻 |
| 9 | 50mm 茶(5P) | 5巻 |

セキスイクラフトテープ



商品番号 844

| NO | 規 格 | 発注単位 |
|----|------|------|
| 1 | 50mm | 巻 |

OPPテープ



商品番号 841

| NO | 規 格 | 発注単位 |
|----|------------------|------|
| 1 | 830EV 50mm×50m | 1巻 |
| 2 | 830EV 50mm×1000m | 5巻 |
| 3 | 820EV 50mm×100m | 1巻 |

50m・100mケース入数：50巻

布粘着テープ



商品番号 845

| NO | 規 格 | 発注単位 |
|----|----------|------|
| 1 | 50mm×50m | |

ケース入数：30巻

ニチバンハンドカッター



商品番号 842

| NO | 規 格 | 発注単位 |
|----|--------|------|
| 1 | HCP-50 | |

ボクサー針



商品番号 843

| NO | 規 格 | 発注単位 |
|----|-----------|------|
| 1 | R-16 16mm | 小箱 |
| 2 | R-19 19mm | 小箱 |
| 3 | A-34 18mm | 小箱 |
| 4 | A-58 15mm | 小箱 |

小箱 2000本入り

ケース入数小箱×10

写真は「A-58」

ボードン袋

ボードン袋



商品番号 850

| NO | 規 格 | 発注単位 |
|----|-----------------|-------|
| 1 | #20 4号 115×200 | 1000枚 |
| 2 | #20 5号 115×300 | 1000枚 |
| 3 | #20 7号 115×450 | 1000枚 |
| 4 | #20 8号 150×250 | 1000枚 |
| 5 | #20 9号 150×300 | 1000枚 |
| 6 | #20 10号 180×270 | 1000枚 |
| 7 | #20 11号 200×300 | 1000枚 |
| 8 | #20 12号 230×240 | 1000枚 |
| 9 | #20 13号 260×380 | 1000枚 |

野菜包装用で防曇効果があります。

三角袋

三角袋



商品番号 851

| NO | 規 格 | 発注単位 |
|----|-------------------|-------|
| 1 | 大(上285 下125×長300) | 1000枚 |
| 2 | 中(上250 下150×長300) | 1000枚 |
| 3 | 小(上250 下90×長300) | 1000枚 |

フラワーキャップ

フラワーキャップ



商品番号 852

| NO | 規 格 | 発注単位 |
|----|-----------------------|-------|
| 1 | F-4516 #30 160/45×450 | 1000枚 |
| 2 | F-5020 #30 200/45×500 | 1000枚 |
| 3 | F-5030 #30 300/45×500 | 1000枚 |
| 4 | F-5525 #30 250/45×550 | 1000枚 |
| 5 | F-6029 #30 290/60×600 | 1000枚 |
| 6 | F-4125 #30 250/45×410 | 1000枚 |

輪ゴム

輪ゴム



商品番号 853

| NO | 規 格 | 発注単位 |
|----|-----------|------|
| 1 | #14緑 1kg | 1袋 |
| 2 | #14緑 500g | 1袋 |
| 3 | #25 1kg | 1袋 |
| 4 | #25 500g | 1袋 |

ダイヤラップ

ダイヤラップ



商品番号 854

| NO | 規 格 | 発注単位 |
|----|----------|------|
| 1 | G250×500 | 1箱 |
| 2 | G300×500 | 1箱 |
| 3 | G350×500 | 1箱 |
| 4 | G400×500 | 1箱 |

ケース入数：2本入

ストレッチフィルム

ストレッチフィルム



商品番号 855

| NO | 規 格 | 発注単位 |
|----|---------|------|
| 1 | 500×300 | 1箱 |

ケース入数：6本入

シャチハタ印

シャチハタ印



商品番号 856

| NO | 規 格 | 発注単位 |
|----|------|------|
| 1 | 特角30 | 1個 |
| 2 | 特角50 | 1個 |

見本



シャチハタインキ



商品番号 857

| NO | 規 格 | 発注単位 |
|----|---------------|------|
| 1 | X-300(等級表示印) | 1個 |
| 2 | X-200(ネーム印など) | 1個 |

色：藍、赤、黒

容量：60cc、20cc

ノバエース

ノバエース



商品番号 860

| NO | 規 格 | 入数 |
|----|-----------------|----|
| 1 | 梨 300×450 | |
| 2 | 梨 A330×460 | |
| 3 | メロン 70H 300×460 | |
| 4 | リンゴ 360×430 | |
| 5 | 桃 270×420 | |
| 6 | 柿 3K 310×380 | |

エアークャップ

エアークャップ

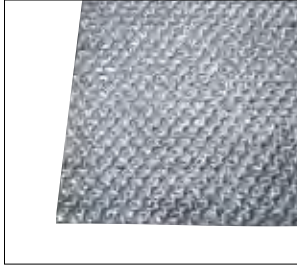

商品番号 863

| NO | 規 格 | 入数 |
|----|-----------|----|
| 1 | 梨 300×450 | |

ウレタンマット

ウレタンマット



商品番号 861

| NO | 規 格 | 入数 |
|----|------------|----|
| 1 | 5×200×300 | |
| 2 | 5×240×400 | |
| 3 | 10×140×195 | |
| 4 | 10×330×540 | |
| 5 | 20×150×215 | |

エサフォーム

エサフォーム



商品番号 864

| NO | 規 格 | 入数 |
|----|-------------|----|
| 1 | 1mm×300×450 | |
| 2 | 1mm×750×750 | |
| 3 | 2mm×400×600 | |

フルーツキャップ

フルーツキャップ



商品番号 862

| NO | 規 格 | 入数 |
|----|--------|----|
| 1 | E-11 | |
| 2 | E-13 | |
| 3 | E-15 | |
| 4 | E-17 | |
| 5 | E-21 | |
| 6 | ES-11 | |
| 7 | ES-13 | |
| 8 | ES-15 | |
| 9 | ESW-11 | |
| 10 | ESW-13 | |
| 11 | ESW-15 | |

果実袋 (梨・桃・ぶどう)

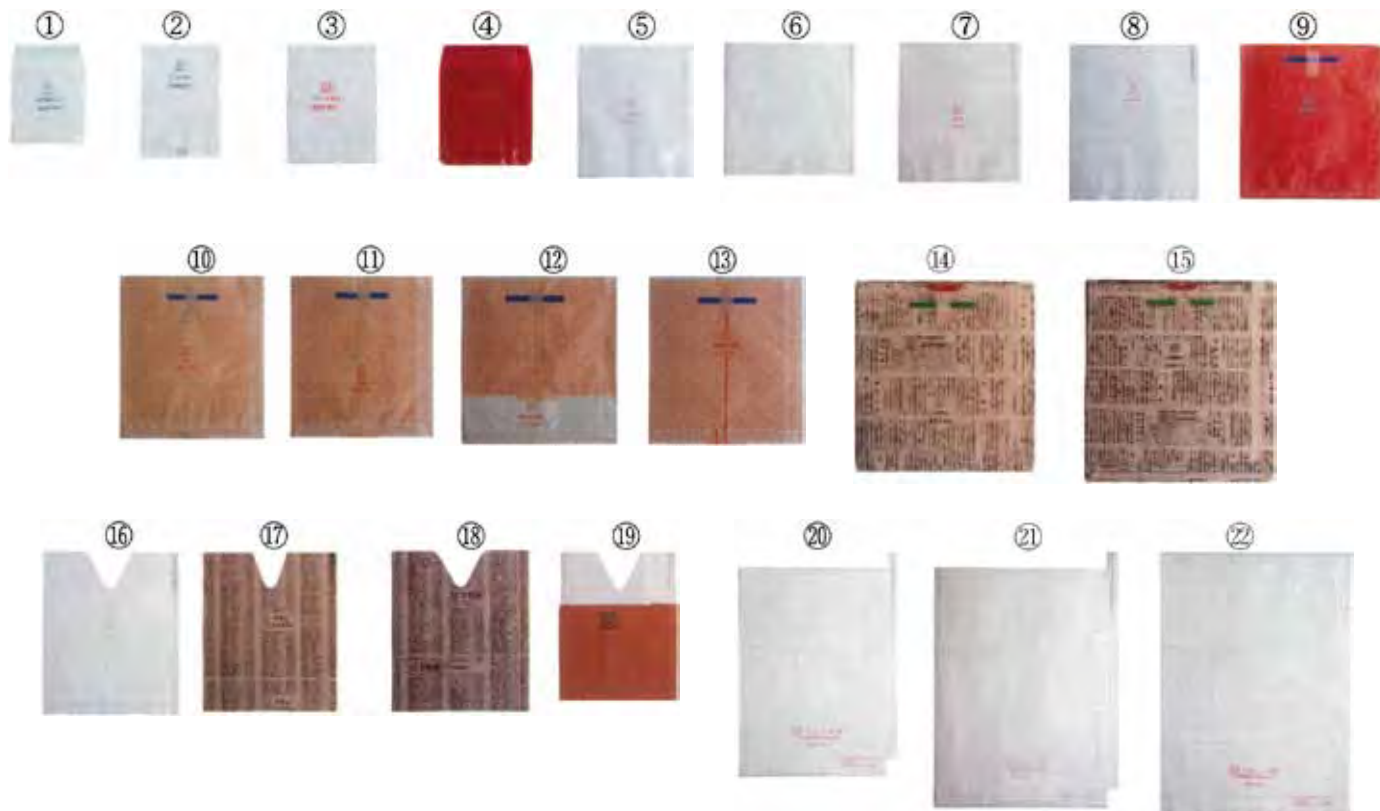

| | No. | 略号 | 商品名 | 規格 | 入り数 | 特徴 | No. |
|----------|-----|-------|-------------------|---------|--------|-------------|-----|
| 梨 小袋 | 1 | ナ0352 | PK5号 101 | 64/88 | 20,000 | 糊付ワンタッチ小袋 | 1 |
| | 2 | ナ0580 | F-PK1号 止入 | 69/103 | 30,000 | 止金小袋 | 2 |
| | 3 | N0208 | F-PK防虫2号 止入 | 75/105 | 25,000 | 防虫強化止金小袋 | 3 |
| | 4 | ナ0950 | レッドワックス防虫6号 | 75/100 | 20,000 | 幸水熟期促進糊付小袋 | 4 |
| 梨 一重袋 | 5 | N0586 | F-PK防虫30 止入 | 106/132 | 10,000 | 新水用 防虫袋 | 5 |
| | 6 | N1870 | NK防虫24 止入 | 125/137 | 12,000 | 新水用 防虫袋 | 6 |
| | 7 | N1890 | NK防虫20 止入 | 128/155 | 6,000 | 新水用 防虫袋 | 7 |
| | 8 | N1940 | NK防虫15 止入 | 142/180 | 6,000 | 新水・愛甘水用 防虫袋 | 8 |
| | 9 | ナ3291 | 特選南水袋(ビ) | 150/175 | 3,000 | 南水専用日焼軽減袋茶 | 9 |
| 梨 二重袋 | 10 | ナ5047 | 1-W(ビ) | 142/173 | 3,000 | 二十世紀梨用二重大袋 | 10 |
| | 11 | ナ5088 | 1-WA(ビ) | 142/173 | 3,000 | 二十世紀梨用強化二重袋 | 11 |
| | 12 | ナ5231 | 特撰1-W大(ビ)熟判袋 | 150/175 | 3,000 | 特撰強化 熟色判定袋 | 12 |
| | 13 | ナ5223 | 特撰1-W大(ビ)1回掛 | 150/175 | 3,000 | ◎二十世紀一回掛け用 | 13 |
| | 14 | ナ3710 | 1-SO特大(ビ)(1-NR代替) | 165/189 | 2,000 | 大型晩生梨用二重大袋 | 14 |
| | 15 | ナ3720 | 1-SO超特大(ビ)(ッ) | 188/215 | 2,000 | 大型晩生梨用二重大袋 | 15 |

| | No. | 略号 | 商品名 | 規格 | 入り数 | 適応品種 | No. |
|---|-----|-------|-----------------|---------|-------|-------------|-----|
| 桃 | 16 | モ1220 | ピーチ2号 止入 V切 | 142/180 | 6,000 | ネクタリン用ワックス袋 | 16 |
| | 17 | モ8204 | モモ電 止入 V切 | 140/175 | 5,000 | 加工桃用 | 17 |
| | 18 | モ5921 | TSK 止入 V切 | 139/175 | 5,000 | 早生種毛桃用中黒一重袋 | 18 |
| | 19 | モ2627 | Yピーチ22撥水VS-ミニ大' | 120/160 | 2,500 | 毛桃全般遮光二重袋 | 19 |

| | No. | 略号 | 商品名 | 規格 | 入り数 | 適応品種 | No. |
|-------------|-----|-------|------------|---------|-------|------|-----|
| ぶ ど う | 20 | フ2950 | グレープT15 止出 | 175/245 | 3,000 | 小房用 | 20 |
| | 21 | フ3620 | グレープT19 止出 | 203/290 | 3,000 | 大房用 | 21 |
| | 22 | フ4124 | グレープT20 L型 | 217/315 | 3,000 | 特大房用 | 22 |

※上記商品の他にも多数の規格を取り揃えていますので、資材センターまでお問い合わせください。

果実袋 (りんご)

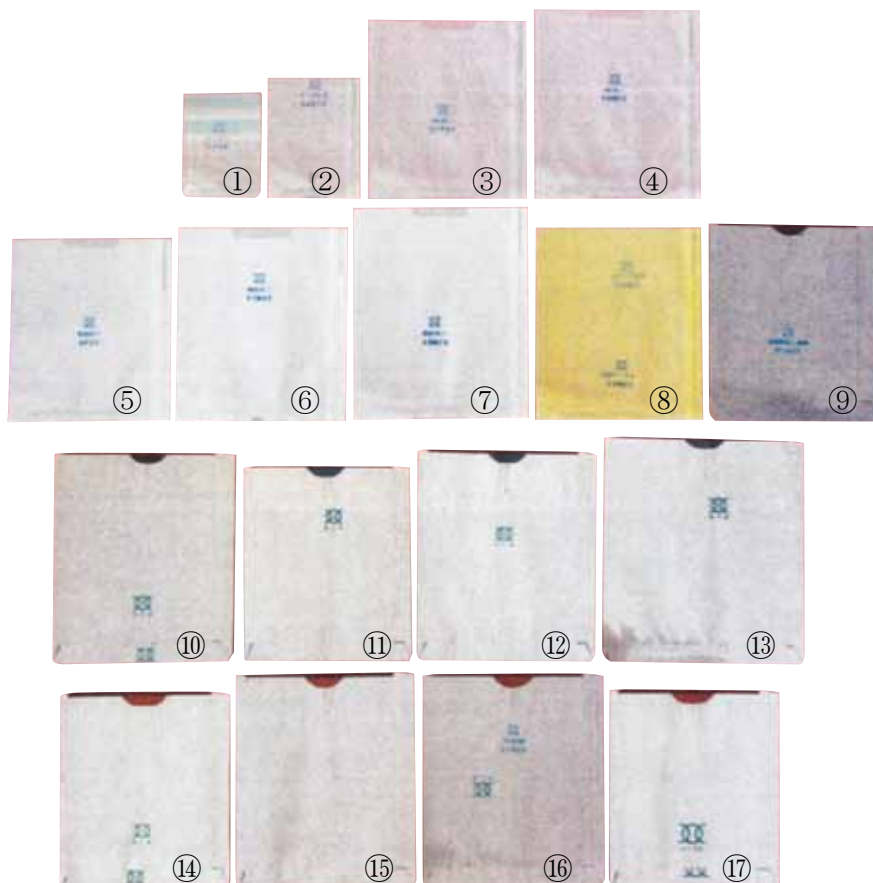

| | No. | 略号 | 商品名 | 規格 | 入り数 | 特徴 | No. |
|-----|-----|-------|--------------------|---------|--------|-------------|-----|
| 小袋 | 1 | ナ0352 | PK5号 101 | 64/88 | 20,000 | 糊付小袋 陽光他 | 1 |
| | 2 | リ0510 | F-PK2号 止入I切 | 75/105 | 25,000 | 小袋 陽光他 | 2 |
| 一重袋 | 3 | リ0536 | NK20 止入I切 | 128/155 | 6,000 | 陽光他 | 3 |
| | 4 | リ0550 | NK18 止入I切 | 136/165 | 6,000 | ふじ他 | 4 |
| | 5 | リ0545 | りんご乳白20 止入I切 | 128/155 | 6,000 | ふじ他 | 5 |
| | 6 | リ0600 | りんご乳白18 止入I切 | 136/165 | 6,000 | ふじ他 | 6 |
| | 7 | リ0610 | りんご乳白15 止入I切 | 142/180 | 6,000 | ふじ・王林他 | 7 |
| | 8 | リ0950 | KMワックス | 133/168 | 6,000 | ふじ他 | 8 |
| | 9 | リ0970 | 特選遮光一重袋 8切 | 136/165 | 3,000 | ふじ下枝専用内黒袋 | 9 |
| 二重袋 | 10 | リ2858 | 一挙袋黒 7切(ちくまKBN2-7) | 142/173 | 2,500 | つがる人着(中袋黒) | 10 |
| | 11 | リ2556 | ちくま青竹2-8 | 136/168 | 2,500 | ふじ他(中袋緑) | 11 |
| | 12 | リ2631 | ちくま青竹2-7(大) | 145/182 | 2,500 | つがる・ふじ用(緑) | 12 |
| | 13 | リ2648 | ちくま青竹2-6 | 162/196 | 2,500 | むつ・世界一用(緑) | 13 |
| | 14 | リ3026 | ちくまレッド2-8 | 136/168 | 2,500 | ふじ他(中袋赤) | 14 |
| | 15 | リ3086 | ちくまレッド2-7(大) | 145/182 | 2,500 | つがる・ふじ用(赤) | 15 |
| | 16 | リ3091 | ちくまレッド2-7(大)(別) | 145/182 | 2,500 | 防虫つがる・ふじ(赤) | 16 |
| | 17 | リ4016 | ふじ2号 | 136/168 | 2,500 | ふじ他(中袋薄赤) | 17 |

※上記商品の他にも多数の規格を取り揃えていますので、資材センターまでお問い合わせください。